

## Nuova gamma Aquarea

2020

Pompe di calore aria - acqua per riscaldamento,  
raffrescamento e produzione ACS



## Sommario



PANASONIC AIRCOND EUROPA . . . . .	4
UN MARCHIO DI FIDUCIA RICONOSCIUTO A LIVELLO GLOBALE . . . . .	5
I SERVIZI PANASONIC . . . . .	6
PRO CLUB. IL PORTALE PROFESSIONALE DI PANASONIC. . . . .	7
STRUMENTI DI PROGETTAZIONE PER LA GAMMA AQUAREA . . . . .	9
POMPE DI CALORE ALL IN ONE (1 E 2 ZONE) . . . . .	13
POMPE DI CALORE SPLIT . . . . .	14
POMPE DI CALORE SUPER QUIET SERIE T-CAP . . . . .	15
AQUAREA SMART CLOUD PER UTENTI FINALI . . . . .	16
AQUAREA SERVICE CLOUD PER INSTALLATORI / MANUTENTORI . . . . .	17
CONTROLLO E CONNETTIVITÀ . . . . .	18
AQUAREA + PANNELLI FOTOVOLTAICI . . . . .	19
GAMMA UNITÀ AQUAREA . . . . .	20

AQUAREA, EFFICIENZA AI MASSIMI LIVELLI . . . . .	22
AQUAREA ALTA CONNETTIVITÀ . . . . .	23
<b>NOVITÀ 2020:</b> AQUAREA ALTA CONNETTIVITÀ MONOBLOCCO GEN. J . . . . .	26
AQUAREA T-CAP . . . . .	30
AQUAREA HT . . . . .	36
VENTILCONVETTORI - AQUAREA AIR . . . . .	39
DHW STAND ALONE . . . . .	42
COMBO TANK . . . . .	44
<b>NOVITÀ 2020:</b> UNITÀ DI VENTILAZIONE . . . . .	46
ACCESSORI E CONTROLLI . . . . .	48
TABELLE DELLE CAPACITÀ IN RISCALDAMENTO E IN RAFFRESCAMENTO . . . . .	50
DIMENSIONALI . . . . .	58

### Aquarea R32.

Con l'obiettivo di offrire soluzioni a basso impatto ambientale per gli impianti di riscaldamento, Panasonic ha introdotto la linea Aquarea generazione J con R32. Questo refrigerante puro ha un GWP inferiore rispetto al refrigerante R410A. Aquarea è un'ottima scelta per chi ha veramente a cuore l'ambiente.



### Aquarea Generazione J.

Proseguendo l'obiettivo di "Decarbonizzazione della società", Panasonic continua ad investire nello sviluppo delle pompe di calore aria-acqua Aquarea presentando sul mercato i nuovi bi-blocco e monoblocco ad Alta connettività generazione J con refrigerante R32. Tale linea è ideale per nuove installazioni, ristrutturazioni e abitazioni a basso consumo energetico e raggiunge il più alto livello di efficienza energetica, A+++, in riscaldamento.

### Aquarea Service Cloud per i professionisti.

Aquarea Service Cloud attiva il servizio di manutenzione da remoto mentre l'utente finale sta controllando e monitorando sempre da remoto il proprio impianto di riscaldamento e di produzione di acqua calda sanitaria. La manutenzione da remoto consente di risparmiare tempo, visite di installazione collegando Aquarea ad una potente infrastruttura cloud. Controllo da remoto, codici di errore, funzioni di setup, tutto questo sarà possibile utilizzando il dispositivo CZ-TAW1, previa accettazione dell'utente finale.



### Accessori per Aquarea.

Le pompe di calore Aquarea hanno a disposizione un ampio elenco di accessori di alta qualità. Serbatoi di alta classe, serbatoi Combo, fan coil, interfacce e altri accessori garantiscono elevate prestazioni dell'impianto di riscaldamento.



## Panasonic Aircond Europa

Panasonic è in grado di supportare i tuoi progetti ovunque tu sia garantendo lo stesso livello di conoscenze e qualità lungo tutta la filiera. Panasonic offre ai suoi clienti centri di formazione per installatori, uffici di progettazione e team di assistenza in tutti i principali Paesi europei.

### Da 40 anni in Europa

#### Il Partner per tutti i Paesi europei

- Copertura europea globale e organizzazione integrata
- Un singolo interlocutore per i Paesi Europei
- Disponibilità e consegna in tutta Europa
- Team di supporto per sviluppare progetti in tutta Europa
- Rete di Servizi Europea

#### Professionisti ben addestrati

- 22 centri di formazione distribuiti in 13 Paesi
- Più di 5000 professionisti formati ogni anno

#### Innovazione e produzione in Europa

- La Divisione R&D predispone soluzioni atte a soddisfare le esigenze dei diversi Paesi europei
- Nuovo sito produttivo nella Repubblica Ceca nel 2018
- Software di progettazione sviluppato in Europa per l'Europa

#### Al di là delle soluzioni per il Raffrescamento, il Riscaldamento e la Refrigerazione

- Panasonic offre: sicurezza, soluzioni di comunicazione, tecnologia avanzata di digital signage, soluzioni di controllo degli accessi, visualizzazione ...



Panasonic Marketing Europe GmbH - Panasonic Air Conditioning in Wiesbaden, Germania.



Impegnata a sviluppare ambiziosi piani di espansione, Panasonic sta avviando la produzione di climatizzatori a Plzen nella Repubblica Ceca.



Centro Addestramento di Stoccolma (Hägersten), Svezia.



## Un marchio di fiducia riconosciuto a livello globale

Panasonic ha consolidando la tradizione giapponese in termini di controllo qualità producendo prodotti affidabili e consegnandoli ai clienti di tutto il mondo.

In Panasonic, crediamo che il miglior climatizzatore sia quello che opera silenziosamente ed efficacemente in sottofondo, riducendo al minimo il suo impatto sull'ambiente. Gli utenti che si affidano ai nostri prodotti sono garantiti per lunghi anni da prestazioni di alta qualità senza la necessità di dover ricorrere a manutenzioni costanti. In ottemperanza al nostro rigoroso processo di progettazione e sviluppo, i climatizzatori Panasonic sono sottoposti ad una serie di rigorosi test per garantire la loro efficacia e affidabilità a lungo termine. Test di durata, impermeabilità, rumorosità e resistenza agli urti vengono effettuati sui componenti o sui prodotti finiti stessi. Come risultato di tutti questi sforzi dispendiosi in termini di tempo, i climatizzatori Panasonic soddisfano anche gli standard e le normative più esigenti in vigore in tutti i Paesi in cui vengono venduti.

### Qualità in accordo agli Standard Internazionali

Per consolidare l'immagine e la presenza dell'azienda in tutto il mondo, Panasonic si impegna costantemente per offrire la massima qualità a fronte del minor impatto ambientale possibile.



#### Affidabilità delle singole parti

I climatizzatori d'aria Panasonic soddisfano tutte le principali norme che mantengono alta l'affidabilità nei paesi in cui vengono commercializzati. Per garantire questo, conduciamo una serie di test per valutare la qualità dei singoli materiali utilizzati. La resistenza del materiale di resina utilizzato nella ventola elicoidale è confermata dal test di trazione.



#### Certificazione RoHS / REACH

Tutte le parti ed i materiali sono conformi alla normativa ambientale Europea RoHS / REACH. Panasonic effettua rigorosi controlli su oltre 100 materiali per garantire che non contengano sostanze pericolose.



#### Sofisticato processo di produzione

La produzione dei climatizzatori d'aria viene effettuata usando sistemi avanzati di automazione ed utilizza le più moderne linee di produzione per avere prodotti sempre più affidabili. I prodotti vengono fabbricati in modo efficiente con una qualità elevata ed uniforme.

### Durata nel tempo

In Panasonic riconosciamo l'importanza di una lunga durata delle nostre unità riducendo al minimo gli interventi di manutenzione. Ecco perché sottoponiamo i nostri climatizzatori a una vasta gamma di rigorosi test di durata.



#### Test di durata

La nostra mission è quella di fornire un climatizzatore d'aria che possa funzionare in maniera perfetta per anni. Per raggiungere questo obiettivo, abbiamo effettuato un test di funzionamento continuo di 10.000 ore. Il risultato di questo test, che è stato condotto simulando una condizione esterna peggiore rispetto al reale, ha dimostrato la robustezza dei climatizzatori d'aria Panasonic.



#### Test di affidabilità del compressore

Dopo il test di funzionamento continuo, smontiamo il compressore ed esaminiamo i meccanismi interni e i diversi componenti per verificare l'insorgenza di eventuali guasti. Questa attività garantisce prestazioni affidabili a lungo termine in condizioni difficili.



#### Test di resistenza all'acqua

L'unità esterna, che è soggetta a pioggia e vento, è caratterizzata da un grado di protezione IPX4. Le schede elettroniche sono protette da una resina contro il contatto accidentale con gocce d'acqua.



## I servizi Panasonic

### La Rete Post Vendita



**180**  
Professionisti  
sul territorio

Il servizio Post-Vendita Panasonic è composto da un totale, ad oggi, di **180 professionisti** distribuiti su tutto il territorio italiano e sono stati individuati e divisi per categoria di prodotto. La distribuzione ed il relativo numero dei Centri è stabilito in funzione della capacità di soddisfare le richieste del mercato con rapidità, professionalità e cortesia. L'assenza di una esclusiva di zona e l'affiatamento tra i vari Centri permette a Panasonic di erogare un servizio alla clientela altamente flessibile, rapido e professionale.

**Tutti i Centri sono certificati F-GAS** e sono continuamente valutati e formati per poter garantire al mercato quel livello di supporto ampiamente atteso.

Per trovare il centro assistenza a te più vicino seleziona la categoria «Sistemi di Condizionamento» collegandoti al sito:

<http://www.panasonic.com/it/supporto/centri-assistenza.html>

Indica la sottocategoria di prodotto: Sistemi residenziali, Sistemi Commerciali, Sistemi Pompe di calore aria-acqua Aquarea, Sistemi professionali VRF elettrici oppure Sistemi professionali VRF a gas. Indica la zona di riferimento cliccando su "TROVAMI" o inserendo manualmente il tuo indirizzo. Per visualizzare i risultati della ricerca clicca su "CERCA".

### Panasonic PRO Academy

Panasonic si attiva costantemente per formare adeguatamente i suoi distributori, progettisti ed installatori e per questo ha sviluppato un programma completo di formazione. Il Panasonic Pro-Academy utilizza il tradizionale approccio pratico per la formazione del personale. I nuovi corsi di formazione coprono tre livelli: progettazione e installazione, messa in opera e la ricerca dei guasti.

I corsi di formazione includono:

- Applicazioni aria - aria
- Aquarea
- VRF ECOi

I corsi sono offerti in loco presso i locali di Panasonic ubicati in tutta Europa. I Centri di Formazione hanno in esposizione tutta la gamma di prodotti Panasonic e danno la possibilità ai partecipanti di fare esperienza pratica con le ultime unità interne ed esterne dei sistemi ECOi VRF, Etherea, GHP e Aquarea e relativi controlli.



[www.panasonicproclub.com](http://www.panasonicproclub.com)  
oppure collegatevi con uno  
smartphone utilizzando  
questo codice QR:

## Pro Club. Il portale professionale di Panasonic



**PRO Club**

[www.panasonicproclub.com](http://www.panasonicproclub.com)  
oppure collegatevi con uno  
smartphone utilizzando  
questo codice QR:



Panasonic PRO Club ([www.panasonicproclub.com](http://www.panasonicproclub.com)) è lo strumento online che ti semplifica la vita! Devi solo registrarti e ti verranno messe gratuitamente a disposizione innumerevoli funzionalità, ovunque tu sia, utilizzando il tuo computer o smartphone!

- Stampare cataloghi con il tuo logo e il tuo indirizzo
- Scaricare l'ultima release di Aquarea designer per progettare il tuo sistema e selezionare la corretta pompa di calore Aquarea
- Calcolare le specifiche della pompa di calore Aquarea sulla base dei parametri del tuo sistema
- Acquisire Documenti di Conformità o altra documentazione di utilità
- Scaricare tutti i manuali di servizio, i manuali dell'utente e i manuali di installazione
- Imparare a gestire i codici di errore
- Essere il primo a ricevere informazioni sulle novità Panasonic
- Registrarti ai corsi di formazione

### Caratteristiche Principali

- Vasta libreria di risorse
- Strumenti e Applicazioni per gli utenti finali. Verifica la disponibilità per il tuo Paese:
  - My Home: wizard per il dimensionamento domestico e A2W
  - My Project: scheda per contattare il team Panasonic
  - iFinder: elenco degli installatori in base al CAP
- Offerte speciali e promozioni
- Corsi di formazione PRO Academy
- Cataloghi (Documentazione commerciale)
- Marketing (Immagini ad alta risoluzione, pubblicità)
- Strumenti (Software professionale, strumenti per il dimensionamento...)
- Schede personalizzate in formato PDF con logo & recapito dell'installatore
- Generatore di etichetta energetica. Download etichette energetiche di qualsiasi modello in formato PDF

- Calcolatore riscaldamento
- Calcolo rumorosità unità esterna
- Calcolo radiatori per Aquarea
- Ricerca codice di errore per codice di errore o per rif. unità. Compatibile con smartphone, tablet e PC
- Revit / Immagini CAD / Testi Spec. / BIM
- Download Documenti di Conformità e altre Certificazioni
- Messa in esercizio online



Scaricare facilmente documentazione per la manutenzione e brochure.



Personalizzare schede con il tuo Logo e il tuo indirizzo. Salvare e stampare documenti in formato PDF.



## Panasonic PRO Club ti semplifica la vita. Qui trovi tutti gli strumenti di progettazione della gamma Aquarea

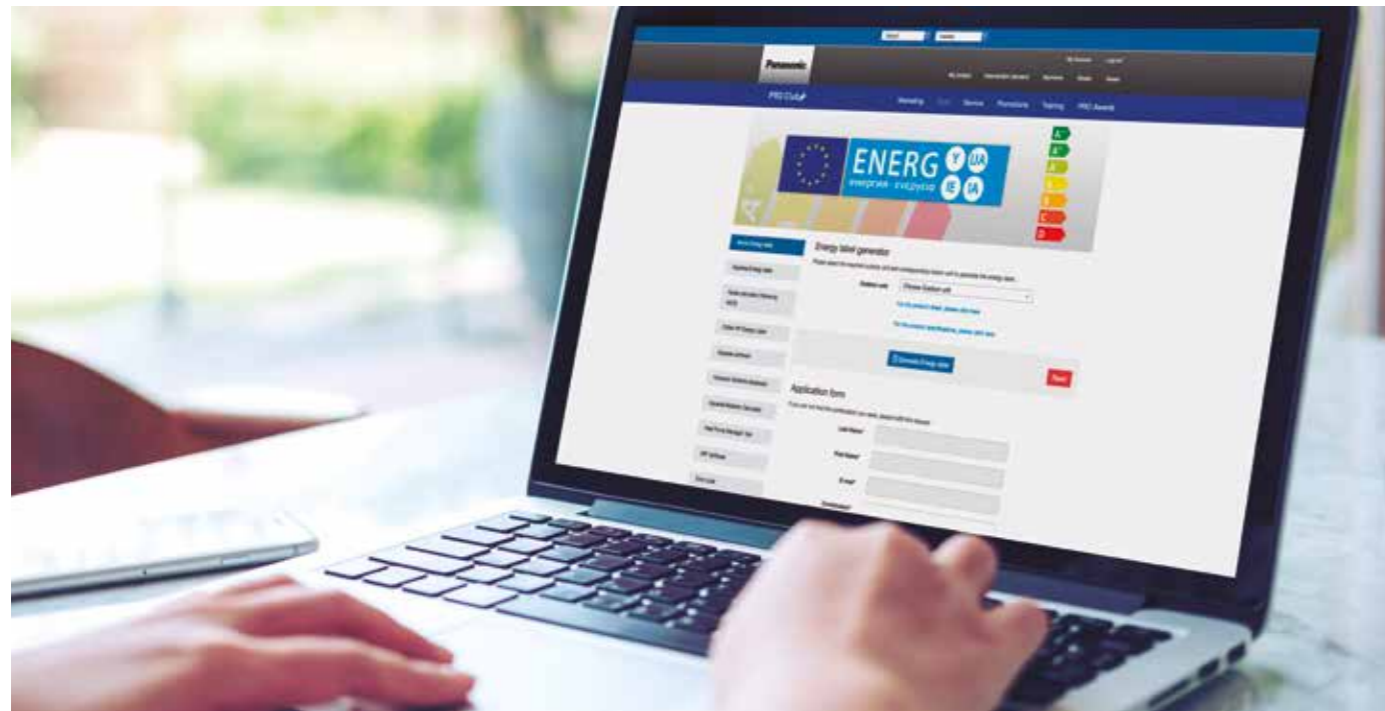

### Etichetta energetica

Tutto è iniziato nel 1990 con l'applicazione dell'etichetta energetica a tutti gli elettrodomestici: frigoriferi, lavastoviglie, lavatrici, forni. Oggi, altri apparecchi che consumano energia sono dotati di etichetta europea di efficienza energetica, come televisori e dispositivi di illuminazione. Nel 2013 le norme sulle nuove etichette energetiche sono state applicate ai climatizzatori e alle pompe di calore aria-aria. A partire da settembre 2015 la normativa ErP ha coinvolto gli apparecchi per il riscaldamento degli ambienti e per la produzione di acqua calda sanitaria, scaldabagni e stufe ad accumulo. I requisiti minimi di efficienza energetica sono definiti anche per i produttori di sistemi e caldaie combinate, scaldabagni e bollitori. Le etichette energetiche hanno lo scopo di assistere i consumatori nelle loro decisioni di acquisto di prodotti di uso domestico, oltre ad aiutare a contenere la domanda di energia privata, riducendo il riscaldamento globale.

### Panasonic ti aiuta a calcolare l'etichetta del sistema.

Dal 26 settembre 2015, gli installatori hanno la garanzia che tutti i prodotti fabbricati dopo questa data saranno venduti con le rispettive etichette ErP che contribuiranno anche a semplificare il loro lavoro di ufficio. E' responsabilità del produttore immettere sul mercato dispositivi muniti dell'etichettatura energetica richiesta, mentre gli installatori dovranno calcolare e rilasciare un'etichetta di efficienza per l'intero sistema di riscaldamento in caso di installazione di un nuovo sistema di riscaldamento, di installazione di nuove caldaie, in caso di controlli o di interventi di miglioramento effettuati su un sistema esistente. Sul sito web di Panasonic Proclub sono disponibili sistemi di calcolo in grado di assistere gli installatori nello svolgimento di questa procedura.

### Informazioni in merito all'etichettatura energetica.

In base all'efficienza energetica, le pompe di calore per il riscaldamento sono state suddivise in sette classi. Dal 26 Settembre 2019, la classe energetica più efficiente è contraddistinta dalla sigla A+++ e la meno efficiente dalla D. L'etichetta ErP per gli impianti di riscaldamento prevede una suddivisione in diverse classi di efficienza energetica in base ad una scala da A+++ a D, da A+ a F per i bollitori.

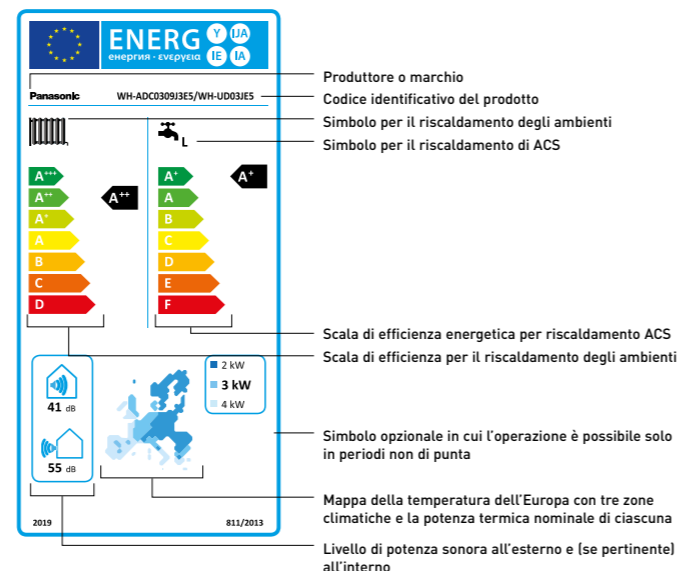

## Strumenti di progettazione per la gamma Aquarea

### Aquarea Designer

Questo programma permette ai progettisti HVAC, installatori e distributori di identificare, per ogni applicazione della gamma Aquarea, la pompa di calore più idonea, verificare il risparmio rispetto ad altre fonti di calore e di calcolare rapidamente le emissioni di CO<sub>2</sub>.

Utilizzando il software Aquarea Designer di Panasonic, i progetti possono essere elaborati semplicemente e facilmente, usando entrambe le opzioni Quick Design o Expert Design. Ognuna consente all'utente di costruire passo-passo i dati di progetto con un semplice processo e scegliere i report (nei formati Quick o grandi) come file HTML o come stampe. Per creare questi rapporti, alcuni dati sono già inclusi (previa modifica degli stessi in base al progetto di riferimento), tra i quali:

- Superficie riscaldabile
- Esigenza di riscaldamento
- Flusso di riscaldamento e temperature di ritorno
- I dati climatici (da un semplice menu a tendina) tra cui la temperatura esterna
- Tipo di serbatoio di acqua calda, la capacità di stoccaggio e la temperatura nominale dell'acqua

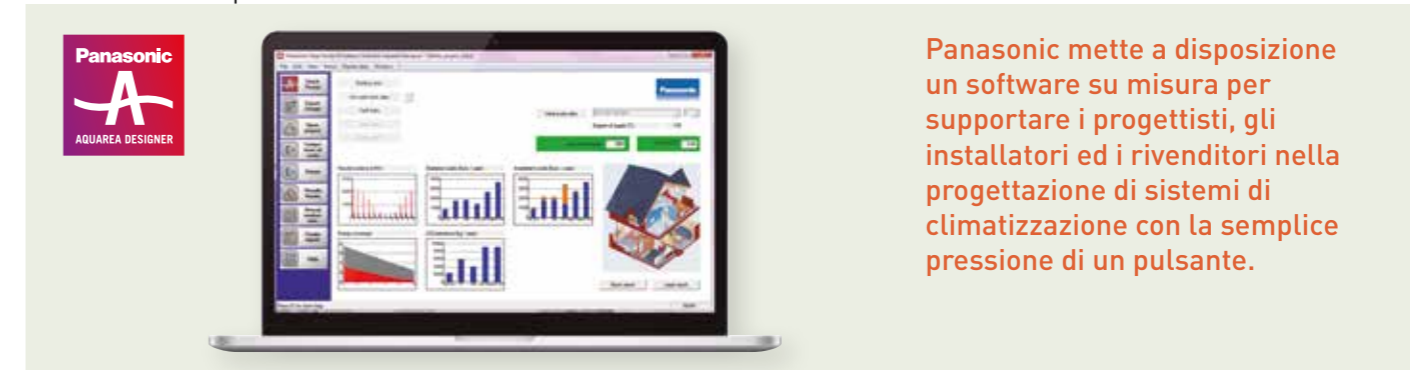

Panasonic mette a disposizione un software su misura per supportare i progettisti, gli installatori ed i rivenditori nella progettazione di sistemi di climatizzazione con la semplice pressione di un pulsante.

### Dimensionamento della pompa di calore Aquarea

Questo software, una volta specificati i vari parametri richiesti, quali il carico termico specifico W/m<sup>2</sup> o le bollette del gas dell'anno precedente, può determinare rapidamente e facilmente la pompa di calore più idonea alle tue esigenze.

### Immagini CAD e testi di specifiche

Al fine di valorizzare i tuoi progetti, Panasonic dispone di un'ampia libreria di CAD 2D, oggetti BIM (Building Information Modeling) e testi di specifiche da utilizzare in Revit.

Panasonic offre una vasta gamma di servizi di supporto per progettisti, ingegneri e distributori che si avvalgono dell'uso di pompe di calore aria-acqua.

Tutti gli strumenti di supporto sono disponibili consultando Panasonic PRO Club ([www.panasonicproclub.com](http://www.panasonicproclub.com)).

Tra gli altri, questi sono gli strumenti principali per la progettazione di progetti Aquarea.

### Generatore di schemi idraulici

Questo strumento consente ai clienti di selezionare uno schema tra più di 110 tipi diversi in base alle loro esigenze di installazione. È possibile scaricare la parte idraulica ed elettrica in pdf e in file cad. Inoltre è disponibile un elenco, uno per ogni tipo di schema, con i codici Panasonic e i codici di terze parti necessari ai clienti per realizzare l'installazione in modo corretto.

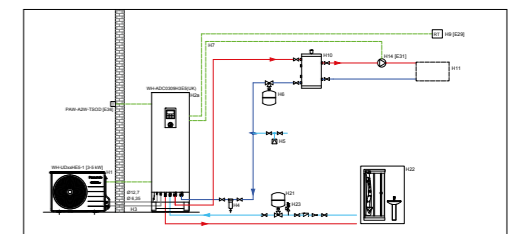

Panasonic ti aiuta a calcolare l'etichetta di sistema: [www.panasonicproclub.com](http://www.panasonicproclub.com) oppure collegatevi con uno smartphone utilizzando questo codice QR.

PRO Club



# Gamma unità Aquarea

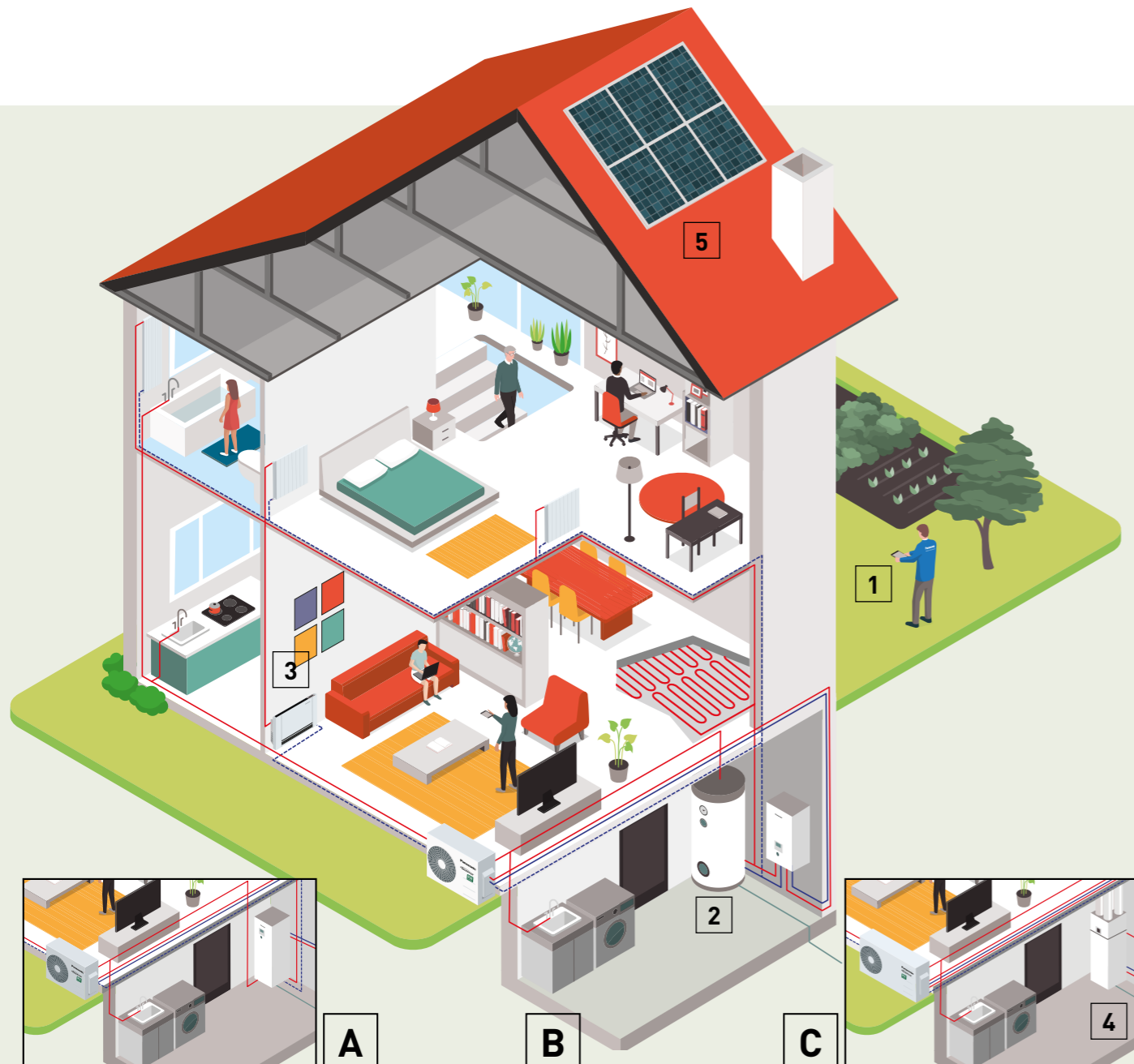

**A** Sistema All in One.

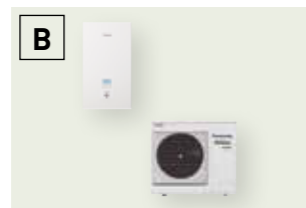

**B** Sistema Split



**C** Sistema Monoblocco

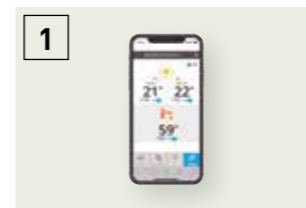

**1** Controllo tramite smartphone, tablet o computer (opzionale).



**2** Serbatoi ad elevata efficienza energetica (opzionale).

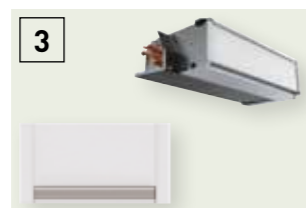

**3** Ventilconvettori (opzionali) per riscaldamento e raffrescamento.



**4** Ventilaz. a recupero di calore + serbatoio DHW (opzionale).

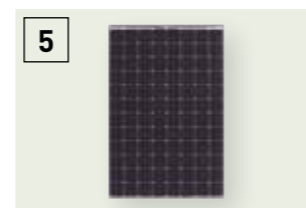

**5** Pompa di calore + pannello solare fotovoltaico. HIT (opzionale).

Aquarea offre soluzioni che aiutano a rendere la casa più efficiente e l'installazione più economica e facile.

### Aquarea Alta Connettività

**Per nuove installazioni e per abitazioni a basso consumo energetico.**

Massimi risparmi, massima efficienza, ingombro ridotto, emissioni CO<sub>2</sub> ai livelli minimi. Prestazioni migliorate con valori COP fino a 5,33 per Generazione J da 3 kW.

### Aquarea T-CAP

**Per ambienti estremamente freddi, ristrutturazioni e opere di rinnovamento**

Ideale per garantire che la capacità di riscaldamento venga mantenuta anche a temperature molto basse. Questa gamma è in grado di mantenere la capacità della pompa di calore fino ad una temperatura esterna di -20°C senza l'ausilio di un surriscaldatore elettrico.

### Aquarea HT

**Per abitazioni dotate di radiatori ad alta temperatura.**

Ideale per retrofit: l'energia verde può essere utilizzata per i radiatori già installati. La soluzione Aquarea HT è la più appropriata in quanto assicura temperature dell'acqua di mandata di 65°C con temperature esterne fino a -15°C.

### DHW Stand Alone

**Il sistema a pompa di calore è uno dei metodi a più elevata efficienza energetica.**

Ideali per coprire il fabbisogno di acqua calda di una casa ad uso familiare, le pompe di calore DHW stand-alone sono progettate per offrire il massimo comfort e risparmio nella produzione di ACS. Il consumo energetico della pompa di calore DHW A+ è ridotto del 75% rispetto ad un boiler elettrico tradizionale.

Aquarea Alta Connettività	Aquarea T-CAP	Aquarea HT	DHW Stand Alone
Riscaldamento - Raffrescam. - ACS Monofase da 3 a 16 kW Trifase da 9 a 16 kW	Riscaldamento - Raffrescam. - ACS Monofase da 9 a 12 kW Trifase da 9 a 16 kW	Riscaldamento - ACS Monofase da 9 a 12 kW Trifase da 9 a 12 kW	Solo ACS Da 100 a 270L
<b>Collegabile a</b>			
Radiatori - Fan Coil Riscald. a pavimento - ACS	Radiatori - Fan Coil Riscald. a pavimento - ACS	Radiatori ad alta temperatura - ACS	ACS
<b>Applicazioni</b>			
Per abitazioni standard	Per ambienti estremamente freddi	Retrofit per vecchi radiatori	Solo ACS
<b>Efficienza energetica</b>			
Riscaldamento 35 °C / 55 °C <sup>1)</sup>	Riscaldamento 35 °C / 55 °C <sup>1)</sup>	Riscaldamento 35 °C / 55 °C <sup>1)</sup>	ACS 50 ~ 62 °C <sup>2)</sup>
<b>Operatività con temperatura esterna fino a</b>			
-20 °C	-28 °C (All in One e Split) -20 °C (Monoblocco) <sup>3)</sup>	-20 °C	-5 °C
<b>Temperatura esterna minima per fornire una capacità costante alla temperatura dell'acqua di mandata a 35 °C</b>			
-7 °C (non per tutte le unità)	-20 °C <sup>3)</sup>	-15 °C	—
<b>Temperatura di mandata per riscaldamento. Maximum / Solo pompa di calore</b>			
75 °C <sup>4)</sup> / 55 °C <sup>5)</sup> (o 60 °C per Aquarea Generazione J)	75 °C <sup>4)</sup> / 60 °C <sup>5)</sup>	75 °C <sup>4)</sup> / 65 °C	—
<b>Controllo e connettività</b>			
Smart Grid Ready <sup>6)</sup> Wireless LAN Ready	Smart Grid Ready <sup>6)</sup> Wireless LAN Ready	—	—
<b>Gamma</b>			
Split da 3 a 16 kW Monoblocco da 5 a 16 kW All in One da 3 a 16 kW (185L)	Split da 9 a 16 kW Monoblocco da 9 a 16 kW All in One da 9 a 16 kW (185L)	Split da 9 a 12 kW Monoblocco da 9 a 12 kW	Da 100 a 150L da parete Da 200 a 270L a basemento

Tutti i dati riportati in tabella sono applicabili per la maggior parte dei modelli, controllare le specifiche tecniche di ciascun modello per conferma. 1) Scala da A+++ a D. 2) Scala da A+ a F. 3) 9 e 12 kW. 4) Temperatura massima in ACS con resistenza. 5) In caso di temperatura esterna fino a -10°C. 6) Generazione H con C2-NS4P, Generazione F e G con Heat Pump Manager. \* DHW Stand Alone è prodotto da S.A.T.E.



## Perché utilizzare le pompe di calore aria - acqua Aquarea?

In prima linea nell'innovazione energetica, Aquarea si propone decisamente come una soluzione di riscaldamento e climatizzazione "verde".

### Pompe di calore Aquarea aria - acqua

Nelle famiglie europee, il 79%\* del consumo energetico proviene dal riscaldamento e dalla produzione di acqua calda sanitaria. Convertendo l'energia termica presente nell'aria in calore domestico, la tecnologia Aquarea ad alta efficienza riduce le emissioni di CO<sub>2</sub> e l'impatto ambientale, rispetto alle caldaie convenzionali e ai riscaldatori elettrici. Una pompa di calore ad aria Aquarea fa circolare l'aria esterna veicolandola su serpentine riempite di refrigerante

(come in un frigorifero). Il calore catturato viene automaticamente trasferito all'acqua, che è quindi pronta per essere utilizzata nel sistema di riscaldamento e per soddisfare tutte le esigenze di produzione di acqua calda sanitaria e riscaldamento. La tecnologia Panasonic ti offre un'alternativa sostenibile ai sistemi di riscaldamento ad olio, elettrico o a GPL.

\* ec.europa.eu/eurostat

### Perché avvalersi delle pompe di calore Aquarea?



**Soluzioni ottimali per un comfort eccezionale.**

Le pompe di calore Aquarea riscaldano la tua casa in modo efficace ed efficiente, controllano con precisione la temperatura interna grazie agli affidabili compressori Inverter Panasonic. Queste unità possono anche raffrescare la tua casa in estate e produrre acqua calda sanitaria tutto l'anno. Panasonic ha previsto una modalità notturna per ridurre la rumorosità in caso di necessità. Aquarea offre una migliore connettività per garantire il comfort degli utenti. Ad esempio, con il dispositivo di ventilazione collegato, l'aria sarà più pulita e salubre.



**Ti aiuta a risparmiare.**

Le pompe di calore Aquarea rappresentano una soluzione intelligente per favorire il risparmio energetico, in quanto assicurano un risparmio fino all'80% sulle spese di riscaldamento rispetto ai sistemi elettrici convenzionali. Le unità Aquarea sono contraddistinte dalla sigla A+++ nell'intervallo da A+++ a D in modalità riscaldamento e dalla sigla A+ nell'intervallo da A+ a F nella produzione di ACS, a garanzia di un notevole risparmio energetico. Rispetto al riscaldamento elettrico convenzionale, le unità Aquarea offrono una potenza cinque volte superiore in kW per ogni kW utilizzato.



**Contributo per una società decarbonizzata.**

La pompa di calore aria-acqua è una potente tecnologia progettata pensando al futuro. La pompa di calore è considerata una scelta "verde" in quanto l'energia termica viene prelevata dall'ambiente, rendendola un'opzione sostenibile. Mantiene una temperatura interna confortevole, riducendo in misura significativa il carico ambientale. Tutte le pompe di calore Aquarea possono anche essere collegate ad un impianto solare termico o fotovoltaico al fine di aumentare l'efficienza e ridurre al minimo l'impatto ambientale.



**Si adatta alle tue esigenze.**

Le pompe di calore Aquarea assicurano riscaldamento, raffrescamento e ACS con un unico sistema e possono essere collegate a sistemi di riscaldamento a pavimento, radiatori o ventilconvettori. Nei progetti di ristrutturazione, Aquarea può essere integrata nei sistemi di riscaldamento esistenti. Questo prodotto è in grado di erogare acqua calda fino a 60 °C e consente un'elevata flessibilità di installazione, grazie all'ampia lunghezza delle tubazioni fino a 50 m tra interno ed esterno (vedi tabella limitazioni di ciascun modello). Da 3 kW a 16 kW, esiste sempre un'opzione per un investimento iniziale conveniente e costi operativi ridotti.

### Aquarea: punti chiave

- L'esclusivo software Panasonic e la tecnologia inverter per abitazioni a basso consumo energetico consentono alla pompa di calore di produrre acqua di riscaldamento a 35 °C.
- La maggior parte delle pompe di calore Aquarea ha un vaso di espansione da 10 L montato internamente
- Compressore inverter che può regolare la capacità in uscita in base alla richiesta
- Sistema di dadi gemelli incluso nel sistema (unità esterna a doppio ventilatore)
- Resistenza elettrica da 3/6/9 kW inclusa nella pompa di calore (in base dell'unità installata)
- Le pompe di calore Panasonic Aquarea T-CAP possono funzionare a temperature esterne fino a -28 °C e garantire la capacità senza riscaldamento di backup fino a -20 °C<sup>1)</sup>
- Le pompe di calore Panasonic sono molto silenziose e sono dotate di una modalità di riduzione della rumorosità per il funzionamento notturno.

<sup>1)</sup> Temperatura 35 °C.

### Confronto dei consumi energetici: 1 kW in ingresso vs. kW in uscita.

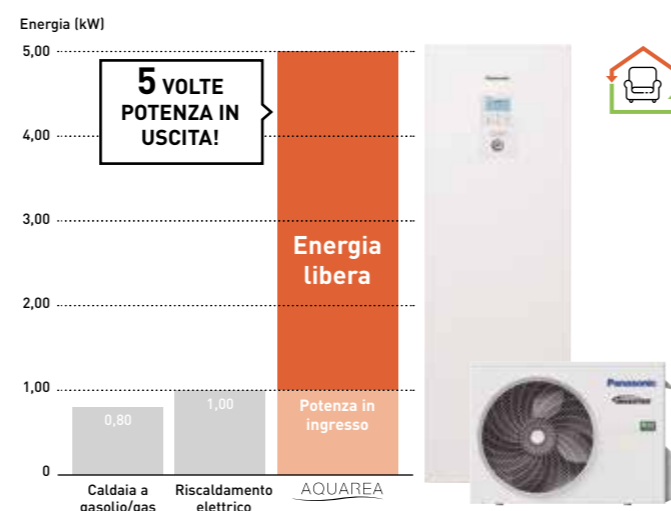

## Pompe di calore All in One (1 e 2 zone)

### All in One, compatto e semplice da installare

#### Design gradevole

Design squadrato, bianco, senza viti a vista. Il moderno comando può essere asportato dall'unità interna.

#### Facile installazione

- Il sistema di controllo è situato sul lato anteriore
- La predisposizione delle tubature su un'unica fila facilita l'accesso ai componenti e l'installazione
- Comando ad ampio schermo con nuove funzioni (necessita di PCB opzionale: CZ-NS4P)
- Possibilità di collegare sensori di temperatura ambiente addizionali

#### Compatto e di dimensioni ridotte

- Filtro dell'acqua (facilità d'accesso e rapido fissaggio a clip)
- Valvole di intercettazione
- Sensore di flusso incluso
- Valvole a 3 vie



### Modelli All in One

#### 1 zona: 1 circuito diretto caldo / freddo



#### 2 zone: 1 circuito diretto caldo / freddo + 1 circuito miscelato caldo / freddo

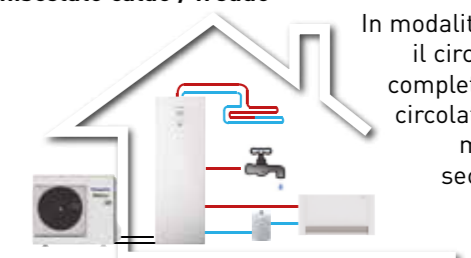

In modalità plug-and-play il circuito miscelato è completo di un secondo circolatore, una valvola miscelatrice e un secondo filtro ad Y.

### All in One con Vacuum Insulation Panel (VIP)

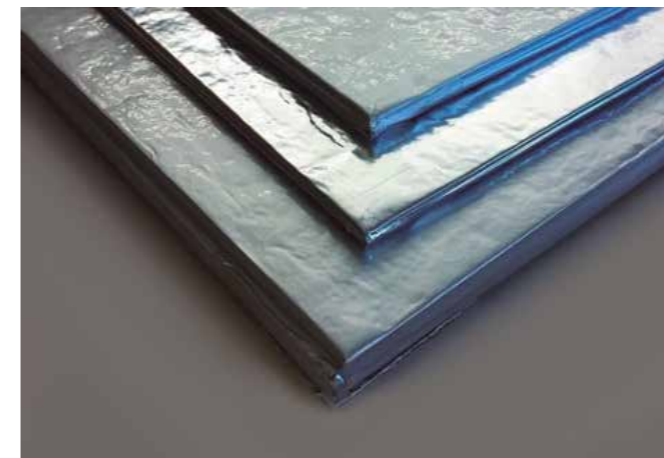

Panasonic U-Vacua™ è un pannello isolante sottovuoto ad alte prestazioni (VIP) con una conduttività termica molto bassa che ha prestazioni circa 20 volte migliori rispetto alla schiuma standard di uretano.

#### Caratteristiche:

- Altamente versatile (R-60 per pollice)
- Elevate prestazioni di isolamento per un maggior risparmio energetico
- Materiale ad alta resistenza termica
- Elevata riciclabilità
- Rispettoso dell'ambiente: realizzato per il 75% con vetro riciclato
- Ideale per apparecchi ampi ma compatti

# Pompe di calore Split

## Modulo idronico

### Design gradevole

Design squadrato, bianco, senza viti a vista.

### Facile installazione

- Il sistema di controllo è situato sul lato anteriore
- La predisposizione delle tubature su un'unica fila facilita l'accesso ai componenti e l'installazione
- Nuovo comando ad ampio schermo con nuove funzioni (alcune necessitano di una scheda opzionale: CZ-NS4P)
- Possibilità di collegare sensori di temperatura ambiente addizionali

### Compatto e di dimensioni ridotte

- Più valore in uno spazio ridotto:
- Filtro dell'acqua (facilità d'accesso e rapido fissaggio a clip)
- Valvole di intercettazione
- Sensore di flusso incluso
- Valvole a 3 vie (CZ-NV1 opzionale all'interno)

### Comando remotizzabile a 50 metri



## Struttura

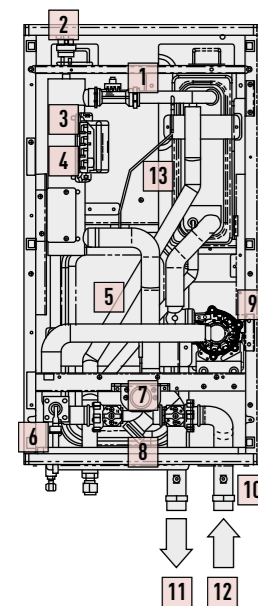

**Valvole a 3 vie CZ-NV1 (opzionale all'interno)**

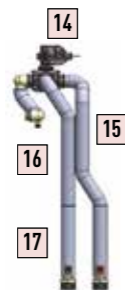

**Valvola di arresto (inclusa)**



- Misuratore di portata
- Valvola di sfiato
- Resistenza di backup
- Protezione sovraccarico
- Vaso di espansione
- Valvola di sicurezza
- Manometro press. acqua
- Filtro acqua
- Pompa acqua
- Tubi in una fila
- Mandata riscaldamento
- Ritorno riscaldamento
- Valvola a 3 vie (opzionale)
- Valvola a 3 vie
- Tubo mandata riscaldamento
- Uscita scambiatore
- Tubo mandata ACS
- Filtro acqua
- Valvola di arresto

**Scheda CZ-NS4P**

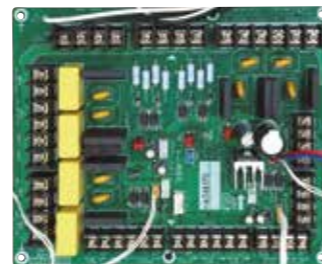

- Si installa nell'unità idronica
- Gestione 2 zone (due miscelatrici e due circolatori)
- Contatto SG
- Uscita errore
- Gestione sensore Volano
- 0-10V ingresso

# Pompe di calore Super Quiet Serie T-CAP

## Aquarea Super Quiet T-CAP: per temperature estremamente basse ed un ambiente silenzioso

Aquarea T-CAP è la soluzione ideale per alimentare radiatori o riscaldamento a pavimento con temperature fino a 60°C. Opera come sistema stand-alone o può essere combinato con i sistemi esistenti muniti di caldaie a gas o petrolio.

I modelli Super Quiet oltre a garantire un'efficienza eccezionale in modalità riscaldamento e nella fornitura di acqua calda sanitaria, operano con un basso livello di rumorosità grazie allo speciale telaio esterno, che riduce notevolmente il livello potenza sonora di 7 dB(A).



## Modelli disponibili

**All in One**

- 9kW
- 12kW
- 16kW

**Split**

- 9kW
- 12kW
- 16kW

### Particolarità tecniche:

- Massima efficienza anche a temperature esterne fino a -28°C
- Capacità costante fino a -20°C
- Costi di installazione ridotti
- Riduzione della durata di installazione e dei possibili errori
- Facilità di impostazione del comando
- Collegamenti elettrici sul frontale
- Facilità di installazione e manutenzione
- Disponibile nella versione trifase





## Aquarea Smart Cloud per utenti finali

Il più avanzato sistema di controllo del riscaldamento di oggi e di domani. Aquarea si connette al Cloud con CZ-TAW1, consentendo sia il controllo da parte dell'utente sia la manutenzione da remoto da parte del servizio assistenza clienti.



\* L'immagine dell'interfaccia utente può cambiare senza preavviso.

GUARDA LA DEMO



### Gestione semplificata e completa del tuo sistema di climatizzazione

Aquarea Smart Cloud è molto più di un semplice termostato in grado di accendere o spegnere un sistema di climatizzazione. È una soluzione potente ed intuitiva per la gestione da remoto dell'intera gamma di funzioni che controllano il riscaldamento, il raffrescamento e la produzione di acqua calda sanitaria, incluso il monitoraggio del consumo energetico.

#### Come funziona?

Collegare il sistema Aquarea Generazione J e H al Cloud tramite Wi-Fi o una rete LAN cablata. L'utente si connette al portale di accesso ai servizi Cloud per gestire a distanza tutte le funzioni dell'unità e può anche consentire ai partner di utilizzare funzioni personalizzate per la manutenzione e il monitoraggio a distanza.

#### Requisiti di sistema

1. Aquarea Generazione J e H
2. Connessione a Internet tramite router Wi-Fi o LAN cablata
3. Acquisizione ID Panasonic collegandosi a <https://aquarea-smart.panasonic.com/>

#### Funzioni:

- Visualizzazione & Controllo
- Programmazione
- Statistiche consumo energetico
- Notifica di malfunzionamento

### Vantaggi

Risparmio energetico, comfort e controllo da qualsiasi luogo. Aumenta l'efficienza e la gestione delle risorse, riduce i costi di gestione, con piena soddisfazione dell'utente. I servizi forniti da Aquarea Smart Cloud sono mirati a favorire la completa manutenzione da remoto del sistema Aquarea. Questo permetterà ai tecnici di prevenire gli interventi di manutenzione, di affinare la messa a punto della pompa di calore e di ripristinare il sistema in caso di malfunzionamento.

Compatibilità Aquarea	Generazione J e H
Punto di connessione	Connettore CN-CNT
Connessione router domestico	WiFi o LAN cablata
Sensore temperatura	Può usare il sensore del telecomando
Compatibilità browser Tablet or PC*	Si
Operazioni da remoto — ON/OFF — Modifica temperatura casa — Modifica temperatura ACS — Codici di errore — Timer	Si
Controllo riscaldamento	Fino a 2 zone
Visualizzazione consumo energetico — Visualizzazione storico	Si — Si

\* Verificare compatibilità browser e versione.

## Aquarea Service Cloud per Installatori / Manutentori

GUARDA LA DEMO



### Semplificata la manutenzione da remoto

Aquarea Service Cloud consente agli installatori di gestire a distanza i sistemi di riscaldamento dei propri clienti. Risparmio di tempo, denaro e riduzione dei tempi di risposta aumentando la soddisfazione del cliente.

### Funzioni avanzate per la manutenzione da remoto con videate professionali:

- Visione globale a colpo d'occhio
- Storico errori
- Informazioni complete sull'unità
- Disponibilità statistiche funzionamento
- Disponibilità di più impostazioni

#### Home page

Rilevazione a colpo d'occhio di tutti gli utenti collegati. 2 possibilità di visualizzazione: solo mappa o solo elenco.



#### Stato

Stato attuale dell'unità con un massimo di 28 parametri.



#### Statistiche

Personalizzazione statistiche: massimo 80 parametri. Sempre disponibili con le informazioni degli ultimi 7 giorni.

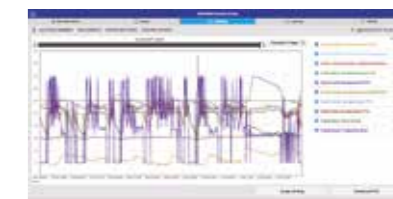

#### Impostazioni

La maggior parte delle funzioni del sistema si possono impostare da remoto comprese le impostazioni dell'utente e dell'installatore.



### Attivazione Aquarea Service Cloud

#### Requisiti di sistema.

Hardware e connessione	Registrazione utente	Registrazione Installatore/Manutentore
Aquarea Generazione J e H collegato a CZ-TAW1	Acquisizione ID Panasonic	Acquisizione ID Servizio
Connessione a internet tramite WiFi o LAN cablata	Aquarea Smart Cloud	Servizio Cloud Aquarea

#### Connessione dell'unità ad Aquarea Service Cloud.

La procedura può essere avviata sia dall'utente finale sia dall'installatore. L'utente finale può scegliere uno dei 4 livelli di accesso per il partner.

#### Registrazione installatore:

<https://aquarea-service.panasonic.com/>

#### Registrazione utente:

<https://aquarea-smart.panasonic.com/>

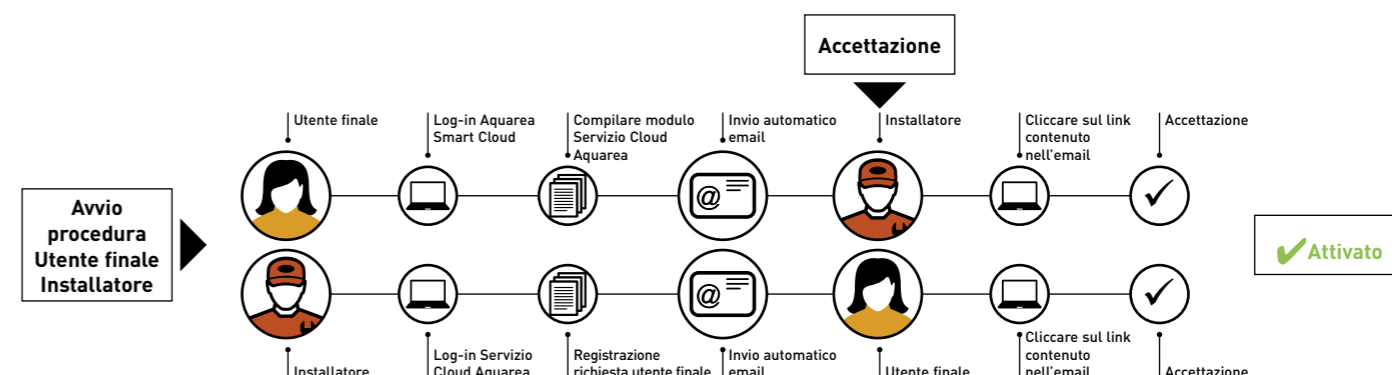

## Controllo e Connettività

La connettività domestica e l'integrazione dei sistemi di gestione installati nell'abitazione sono rappresentativi di una realtà sempre più diffusa.

Queste integrazioni consentono di controllare tutti i dispositivi domestici da una piattaforma centralizzata e contribuiscono ad ottimizzare i costi di gestione e l'operatività.

Le interfacce Panasonic sono compatibili con gli standard Modbus e KNX, i protocolli più diffusi. Anche per il controllo non integrato, Panasonic ha sviluppato una semplice connessione alla rete wireless LAN. Potete così controllare da remoto la vostra pompa di calore sempre e ovunque voi siate.

### Connettività. Controllo con BMS

Grande flessibilità di integrazione in progetti KNX / Modbus, consente il monitoraggio completamente bidirezionale e il controllo di tutti i parametri di funzionamento.

Caratteristiche	KNX PAW-AW-KNX-1i / PAW-AW-KNX-H	Modbus® PAW-AW-MBS-1 / PAW-AW-MBS-H
Dimensioni compatte	✓	✓
Installazione rapida, eventualmente in posizione nascosta	✓	✓
Nessuna necessità di alimentazione esterna	✓	✓
Collegamento diretto all'unità	✓	✓
Controllo e monitoraggio, tramite sensori o gateways, delle variabili interne di funzionamento. Visualizzazione di codici di errore	✓ Totale interoperabilità	
Controllo e monitoraggio, tramite dispositivi BMS o PLC Modbus Master, delle variabili interne di funzionamento. Visualizzazione di codici di errore		✓ Totale interoperabilità
L'unità Aquarea può essere controllata simultaneamente dal telecomando e dai dispositivi master KNX / Modbus	✓	✓

Queste interfacce offrono funzionalità di monitoraggio e controllo (totalmente bidirezionali) di tutti i parametri di funzionamento delle linee Aquarea in installazioni basate sullo standard KNX / Modbus.

### Controlli avanzati per Generazione J e H



**Visibilità migliorata e funzionamento semplificato tramite il pannello LCD touch screen!**

Il comando a distanza può essere rimosso dall'unità interna e può essere installato nel soggiorno.

#### Funzioni per l'installatore:

- Modalità asciugatura massetto per impianti con riscaldamento a pavimento
- Modalità di riscaldamento e raffrescamento: gli installatori autorizzati possono abilitare la modalità di raffrescamento con una funzione speciale dal telecomando.
- Gli installatori possono selezionare la funzione delta T. La velocità della pompa può essere selezionata automaticamente tramite questo comando.

Sigla	Interfaccia
PAW-AW-KNX-H	Interfaccia KNX per Generazione J e H
PAW-AW-MBS-H	Interfaccia Modbus per Generazione J e H
PAW-AW-KNX-1i	Interfaccia KNX (incompatibile con Generazione J e H)

#### Punti chiave:

Ampio schermo LCD (3,5 pollici): schermo retroilluminato ad alta risoluzione, facilità di impostazione, semplicità di controllo delle funzioni, sottile, dal design e innovativo, sensore di temperatura incorporato nel telecomando.

#### Funzioni per l'utente finale:

- Modalità automatica: Commutazione automatica dalla modalità riscaldamento a raffrescamento in funzione della temperatura esterna.
- Visualizzazione dei consumi energetici: indicazione del consumo della pompa di calore (separato tra riscaldamento, raffrescamento ed erogazione di acqua calda sanitaria) e del consumo totale.
- Modalità vacanza: riattiva il sistema dopo un periodo di disattivazione e ristabilisce la temperatura programmata.

Sigla	Interfaccia
PAW-AW-MBS-1	Interfaccia Modbus (incompatibile con Generazione J e H)
CZ-TAW1	Aquarea Smart Cloud per controllo da remoto WiFi o tramite LAN a filo per Generazione J e H

## Aquarea + Pannelli fotovoltaici

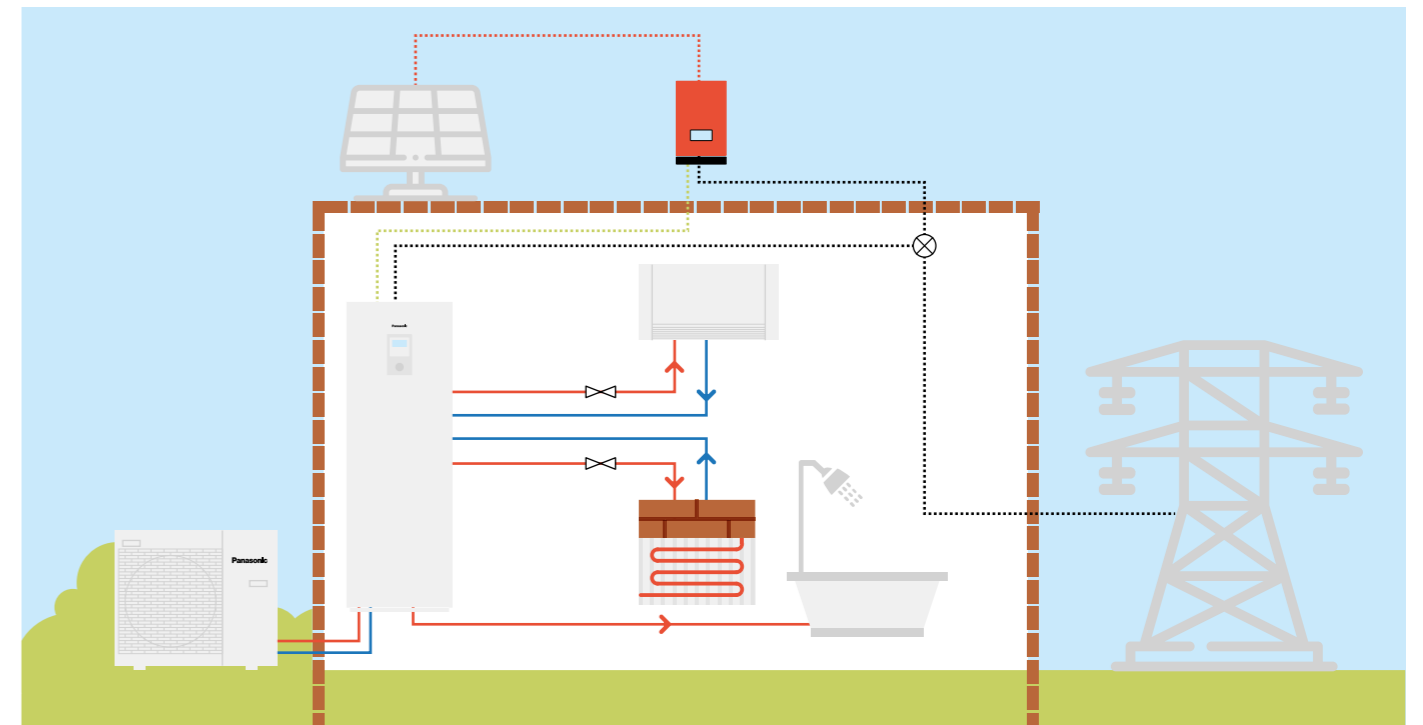

Le pompe di calore Aquarea sono progettate pensando al futuro. E' possibile sincronizzare le pompe di calore con i pannelli fotovoltaici utilizzando una scheda PCB CZ-NS4P per funzioni aggiuntive. Grazie a questa opzione, la domanda di riscaldamento, raffrescamento e produzione di acqua

calda sanitaria viene adattata alla produzione dei pannelli fotovoltaici. Oltre alla conversione in Smart Grid Ready, la scheda PCB di Aquarea consente un controllo 0-10V, per una gestione energetica avanzata.

### Il contributo di Panasonic per la realizzazione di edifici il cui consumo energetico è quasi pari a zero (NZEB)

**Panasonic si impegna a sviluppare unità con maggiore efficienza energetica.**

La nostra esperienza acquisita negli anni ha contribuito a lanciare una gamma di prodotti che permettono di rendere la società più libera dalle emissioni di carbonio.

Le soluzioni Panasonic ad alta efficienza possono aiutare a ridurre significativamente il consumo energetico:

- Aquarea, pompa di calore ad alte prestazioni per il riscaldamento, raffrescamento e la produzione di acqua calda sanitaria
- Aquarea Smart Cloud, per il monitoraggio energetico
- Sistema di ventilazione a recupero di calore
- Pannelli fotovoltaici per la produzione di energia rinnovabile in loco





















#### H3 Grande Passive House, Polonia.

Alla ricerca di una soluzione di riscaldamento ad alta efficienza energetica, la società di costruzioni polacca Procyon ha scelto una pompa di calore Panasonic Aquarea High Performance da 5 kW per il suo progetto di casa passiva, H3 Grande. Procyon ha constatato che questa soluzione ha permesso di ridurre le spese di riscaldamento annuali di quasi la metà rispetto ad un sistema di riscaldamento a petrolio, o del 10% rispetto al gas naturale. H3 Grande è una casa indipendente di 175 m<sup>2</sup> certificata dal Passive House Institute (PHI) di Darmstadt. È progettata per ridurre al minimo le perdite di energia avvalendosi di un'estetica attraente, ma semplice. La forma dell'edificio, il design degli interni e il tetto spiovente contribuiscono al bilancio energetico della casa, mentre le grandi finestre esposte a sud e l'isolamento delle pareti offrono un comfort termico passivo trattenendo il calore. L'edificio ha una richiesta di riscaldamento molto bassa di circa 15 W / m<sup>2</sup> ed è progettato per ridurre al minimo il consumo energetico.



# Gamma Unità Aquarea

	3kW	5kW	7kW	9kW	12kW	16kW	
Aquarea Alta Connettività	<b>All in One</b> Monofase Trifase 	 WH-ADC0309J3E5 WH-ADC0309J3E5B WH-UD03JE5 WH-ADC0309H3E5 WH-ADC0309H3E5B WH-UD03HE5-1	 WH-ADC0309J3E5 WH-ADC0309J3E5B WH-UD05JE5 WH-ADC0309H3E5 WH-ADC0309H3E5B WH-UD05HE5-1	 WH-ADC0309J3E5 WH-ADC0309J3E5B WH-UD07JE5 WH-ADC0309H3E5 WH-ADC0309H3E5B WH-UD07HE5-1	 WH-ADC0309J3E5 WH-ADC0309J3E5B WH-UD09JE5-1 WH-ADC0309H3E5 WH-ADC0309H3E5B WH-UD09HE5-1 WH-ADC0916H9E8 WH-UD09HE8	WH-ADC1216H6E5 WH-UD12HE5 WH-ADC0916H9E8 WH-UD12HE8	WH-ADC1216H6E5 WH-UD16HE5 WH-ADC0916H9E8 WH-UD16HE8
	<b>Split</b> Monofase Trifase 	 WH-SDC0305J3E5 WH-UD03JE5 WH-SDC03H3E5-1 WH-UD03HE5-1	 WH-SDC0305J3E5 WH-UD05JE5 WH-SDC05H3E5-1 WH-UD05HE5-1	 WH-SDC0709J3E5 WH-UD07JE5 WH-SDC07H3E5-1 WH-UD07HE5-1	 WH-SDC0709J3E5 WH-UD09JE5-1 WH-SDC09H3E5-1 WH-UD09HE5-1 WH-SDC09H3E8 WH-UD09HE8	WH-SDC12H6E5 WH-UD12HE5 WH-SDC12H9E8 WH-UD12HE8	WH-SDC16H6E5 WH-UD16HE5 WH-SDC16H9E8 WH-UD16HE8
	<b>Monoblocco</b> Monofase 		<b>NEW</b>  WH-MDC05J3E5 WH-MDC05H3E5	<b>NEW</b>  WH-MDC07J3E5 WH-MDC07H3E5	<b>NEW</b>  WH-MDC09J3E5 WH-MDC09H3E5	WH-MDC12H6E5	WH-MDC16H6E5
	<b>All in One</b> Monofase Trifase 				WH-ADC1216H6E5 WH-UX09HE5 WH-ADC0916H9E8 WH-UX09HE8 WH-ADC0916H9E8 WH-UQ09HE8	WH-ADC1216H6E5 WH-UX12HE5 WH-ADC0916H9E8 WH-UX12HE8 WH-ADC0916H9E8 WH-UQ12HE8	WH-ADC0916H9E8 WH-UX16HE8 WH-ADC0916H9E8 WH-UQ16HE8
Aquarea T-CAP	<b>Split</b> Monofase Trifase 			WH-SXC09H3E5 WH-UX09HE5 WH-SXC09H3E8 WH-UX09HE8 WH-SQC09H3E8 WH-UQ09HE8	WH-SXC12H6E5 WH-UX12HE5 WH-SXC12H9E8 WH-UX12HE8 WH-SQC12H9E8 WH-UQ12HE8	WH-SXC16H9E8 WH-UX16HE8 WH-SQC16H9E8 WH-UQ16HE8	
	<b>Monoblocco</b> Monofase Trifase 			WH-MXC09H3E5 WH-MXC09H3E8	WH-MXC12H6E5 WH-MXC12H9E8	WH-MXC16H9E8	
	<b>Split</b> Monofase Trifase 			WH-SHF09F3E5 WH-UH09FE5 WH-SHF09F3E8 WH-UH09FE8	WH-SHF12F6E5 WH-UH12FE5 WH-SHF12F9E8 WH-UH12FE8		
Aquarea HT			<b>Monoblocco</b> Monofase 	WH-MHF09G3E5	WH-MHF12G6E5		

 Riscaldamento.  Raffrescamento.  ACS. WH-\_\_E5 Monofase // WH-\_\_E8 Trifase.

## Aquarea, efficienza ai massimi livelli



Aquarea Generazione J: molto più di Aquarea con R32. Disponibilità di modelli All in One e Split da 3/5/7/9 kW, Monoblocco da 5/7/9 kW.



### Refrigerante R32: un "piccolo" cambiamento che modifica tutto

Panasonic consiglia il refrigerante R32 poiché rispetta l'ambiente.

A differenza dei gas R22 ed R410A, il refrigerante R32 ha un basso impatto potenziale sullo strato di ozono e sul riscaldamento globale.

Panasonic ha introdotto modelli in R32 per allinearsi a tutti i Paesi Europei che hanno adottato il Protocollo di Montreal per proteggere lo strato di ozono e prevenire il surriscaldamento globale.

### 1 Mantenere l'essenza di Aquarea

- Spazio disponibile sulla parte superiore dei modelli All in One
- Classe energetica A+++ in modalità riscaldamento a 35 °C (scala da A+++ a D)
- Servizio cloud per accessori

### 2 Efficienza sempre più elevata

- Coefficiente SCOP fino a +5% vs Generazione H
- Coefficiente COP DHW fino a 3,30 (per modelli da 3 e 5 kW)

### 3 Maggiore flessibilità

- Temperatura acqua di mandata 60 °C
- Lunghezza tubazioni migliorata: 7/9 kW: 50/30 m (fino a 40 m senza superficie minima\*) - 3/5 kW: 25/20 m
- Funzione Chiller raffreddamento fino a temperatura esterna di 10°C

\* Con riduzione della capacità del 5%.

### 4 Nuove funzioni intelligenti

- Funzione SG ready in modalità riscaldamento, raffrescamento e produzione ACS
- Controllo bivalente da remoto: tramite contatto pulito\*
- Arresto dispositivo esterno in fase di sbrinamento tramite contatto pulito (per ventilconvettori arresto della ventola)\*

\* Non contemporaneo.

### 5 Maggior comfort

- Comfort migliorato a temperature estremamente basse: curva riscaldamento fino a -20 °C
- Efficienza e comfort per ACS: carico parziale per una migliore efficienza.
- Posizione due sensori ACS selezionabile per All In One: posizione efficiente (miglior COP ACS) o maggior volume di acqua calda

Altri miglioramenti: unità esterne più silenziose / Filtro magnetico incluso.

## Aquarea Alta Connettività

Per nuove installazioni e per abitazioni a basso consumo energetico. Massimi risparmi, massima efficienza, ingombro ridotto, emissioni CO<sub>2</sub> ai livelli minimi.



### Punti chiave della gamma

- Massima efficienza anche con temperature esterne estreme, sino a -20 °C,
- COP fino a 5,33
- Ridotto consumo energetico in virtù della pompa di circolazione classe di efficienza energetica "A"
- Aggiunta di funzioni gestibili da comando a distanza: modalità automatica, modalità vacanza, visualizzazione del consumo energetico

Alta efficienza  
(es. modello 3,2 kW:  
WH-ADC0309J3E5 - WH-UD03JE5)

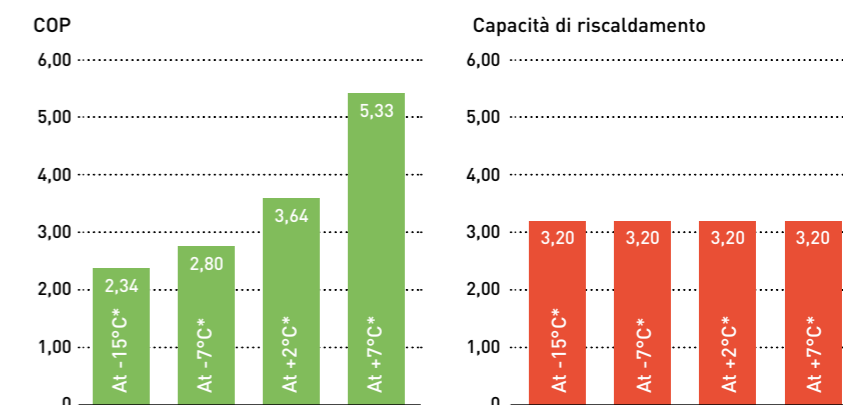



## Aquarea Alta Connettività All in One Generazione J Monofase Riscaldamento e Raffrescamento 1 o 2 zone • Gas R32



**GOOD  
DESIGN**

### Particolarità tecniche

- COP 5,33 ai vertici della classe
- Costi di installazione ridotti
- Collegamenti al circuito idraulico alla base dell'unità All in One (facilità di installazione)
- Riduzione della durata di installazione e dei possibili errori
- Facilità di configurazione tramite il dispositivo di controllo remoto
- Riduzione dello spazio necessario all'installazione
- Collegamenti elettrici sul frontale
- Facilità di installazione e manutenzione



**CZ-TAW1**  
Connessione al Cloud. Per il controllo (utente) e la manutenzione da remoto (installatore)

Dati Preliminari		Alimentazione monofase (collegamento sull'unità interna)			
Unità interna 1 zona hydrokit		WH-ADC0309J3E5	WH-ADC0309J3E5	WH-ADC0309J3E5	WH-ADC0309J3E5
Unità interna 2 zone hydrokit integrato		WH-ADC0309J3E5B	WH-ADC0309J3E5B	WH-ADC0309J3E5B	WH-ADC0309J3E5B
Unità esterna		WH-UD03JE5	WH-UD05JE5	WH-UD07JE5	WH-UD09JE5-1
Capacità di riscaldamento / COP [A +7°C, W 35°C]	kW / COP	3,20/5,33	5,00/5,00	7,00/4,76	9,00/4,48
Capacità di riscaldamento / COP [A +7°C, W 55°C]	kW / COP	3,20/2,81	5,00/2,72	7,00/2,82	8,95/2,78
Capacità di riscaldamento / COP [A +2°C, W 35°C]	kW / COP	3,20/3,64	4,20/3,18	6,85/3,41	7,00/3,40
Capacità di riscaldamento / COP [A +2°C, W 55°C]	kW / COP	3,20/2,19	4,10/1,99	6,20/2,21	6,30/2,16
Capacità di riscaldamento / COP [A -7°C, W 35°C]	kW / COP	3,30/2,80	4,20/2,70	5,60/2,87	6,12/2,78
Capacità di raffreddamento / EER [A 35°C, W 7°C]	kW / EER	3,20/3,52	4,50/3,00	6,70/3,03	8,20/2,72
Capacità di raffreddamento / EER [A 35°C, W 18°C]	kW / EER	3,20/4,85	4,80/4,29	6,70/4,72	9,00/4,19
Efficienza energetica stagionale - Clima medio (W35°C / W55°C)	ETA %	200/132	200/132	193/130	193/130
	SCOP	5,07/3,47	5,07/3,47	4,90/3,32	4,90/3,32
Classe di efficienza energetica clima medio (W35°C / W55°C) <sup>1)</sup>	Da A++ a G	A++/A++	A++/A++	A++/A++	A++/A++
Classe di efficienza energetica clima medio (W35°C / W55°C) <sup>1)</sup>	Da A+++ a D	A+++/A++	A+++/A++	A+++/A++	A+++/A++
Efficienza energetica stagionale - Clima caldo (W35°C / W55°C)	ETA %	245/155	245/155	227/160	227/160
	SCOP	6,20/4,20	6,20/4,20	5,75/4,07	5,75/4,07
Classe di efficienza energetica clima caldo (W35°C / W55°C)	Da A++ a G	A++/A++	A++/A++	A++/A++	A++/A++
Classe di efficienza energetica clima caldo (W35°C / W55°C)	Da A+++ a D	A+++/A+++	A+++/A+++	A+++/A+++	A+++/A+++
Efficienza energetica stagionale - Clima freddo (W35°C / W55°C)	ETA %	157/99	164/116	164/116	164/116
	SCOP	4,00/2,83	4,00/2,83	4,18/2,98	4,18/2,98
Classe di efficienza energetica clima freddo (W35°C / W55°C)	Da A++ a G	A++/A+	A++/A+	A++/A+	A++/A+
Classe di efficienza energetica clima freddo (W35°C / W55°C)	Da A+++ a D	A+++/A+	A+++/A+	A+++/A+	A+++/A+
<b>Unità interna</b>					
Livello pressione sonora	Riscaldam. / Raffrescam.	dB(A)		28/28	28/28
Dimensioni	A x L x P	mm		1800x598x717	1800x598x717
Peso netto 1 zona / 2 zone		kg		122/130	122/130
Collegamento alla rete idrica		Pollici		R 1 1/4	R 1 1/4
Pompa classe A	Numero di velocità	Velocità variabile		Velocità variabile	Velocità variabile
	Potenza in ingr. (Min/Max)	W		30/120	30/120
Portata nominale in riscaldamento (ΔT=5 K. 35°C)		L/min		9,20	14,30
Capacità dell'elemento riscaldante		kW		3,00	3,00
Capacità del serbatoio		L		185	185
Materiale serbatoio		Acciaio inox		Acciaio inox	Acciaio inox
Profilo di carico secondo EN 16147		L		L	L
Classe di eff. energetica per produz. ACS - clima medio <sup>2)</sup>	A a G / A+ a F	A/A+		A/A+	A/A+
Classe di eff. energetica per produz. ACS - clima caldo <sup>2)</sup>	A a G / A+ a F	A/A+		A/A+	A/A+
Classe di eff. energetica per produz. ACS - clima freddo <sup>2)</sup>	A a G / A+ a F	A/A		A/A	A/A
ETA/SCOP per produzione ACS - clima medio	ETA % / SCOP	132/3,30		132/3,30	120/3,00
ETA/SCOP per produzione ACS - clima caldo	ETA % / SCOP	155/3,88		155/3,88	140/3,50
ETA/SCOP per produzione ACS - clima freddo	ETA % / SCOP	99/2,48		99/2,48	99/2,47
<b>Unità esterna</b>					
Liv. pot. sonora carico par.	Riscaldamento	dB		55	59
Livello potenza sonora	Riscaldam. / Raffrescam.	dB		60/61	64/68
Dimensioni / Peso netto	A x L x P	mm / kg		622x824x298/37	622x824x298/37
Refrigerante (R32)		kg / T CO <sub>2</sub> Eq.		0,9/0,608	0,9/0,608
Diametro tubi collegamento	Lato liquido / Lato gas	Pollici (mm)		1/4 (6,35) / 1/2 (12,70)	1/4 (6,35) / 1/2 (12,70)
Lunghezza tubazioni / Differenza in elevazione (int/est)		m / m		3 - 25/20	3 - 25/20
Lungh. tubaz. per capacità nom / qtà aggiuntiva		m / g/m		10/20	10/25
Gamma temp. operative	Riscaldam. / Raffrescam.	°C		-20 a +35 / +10 a +43	-20 a +35 / +10 a +43
Temp. mandata acqua	Riscaldam. / Raffrescam.	°C		20 - 60/5 - 20	20 - 60/5 - 20

	3kW	5kW	7kW	9kW
Conto Termico	Si	Si	Si	Si
Detrazioni 65% caldo	Si	Si	Si	Si
Detrazioni 65% caldo freddo	Si	Si	Si	Si

Coefficienti COP ed EER calcolati in accordo alla direttiva EN14511 - Livello della pressione sonora rilevato in asse ad 1 metro di distanza dall'unità, e a 1,5 metri da terra. Livello della pressione sonora in riscaldamento rilevato a +7°C (temperatura mandata acqua a 55°C). Dati rilevati secondo norme EN12897.  
<sup>1)</sup> Scala da A++ a G e da A+++ a D dal 26 Settembre 2019. <sup>2)</sup> Scala da A a G e da A+ a F dal 26 Settembre 2019. <sup>3)</sup> Livello potenza sonora testato da terze parti in modalità Quiet 3 (A +7°C, W 55°C). Questo prodotto è stato progettato in conformità alla Direttiva europea sulla qualità delle acque 98/83 /CE modificata dal 2015/1787 / UE. La durata di vita del prodotto non è garantita nel caso di utilizzo di acqua di falda, come acqua di sorgente o acqua di pozzo, l'uso di acqua di rubinetto quando sono contenuti sale o altre impurità, né in aree con qualità dell'acqua acida. I costi di manutenzione e garanzia relativi a questi casi sono a carico del cliente.



INTERNET CONTROL: Opzionale.

## Aquarea Alta Connettività Split Generazione J Monofase Riscaldamento e Raffrescamento SDC • Gas R32



**GOOD  
DESIGN**

### Particolarità tecniche

- Elevato risparmio energetico A+++[\*]
- Facilità di installazione e manutenzione
- Software personalizzato per abitazioni a basso consumo energetico con temperature minime esterne: -20°C
- Valvola automatica di spurgo dell'aria
- Visualizzazione della frequenza del compressore



**CZ-TAW1**  
Connessione al Cloud. Per il controllo (utente) e la manutenzione da remoto (installatore)

## Aquarea Alta Connettività Split Generazione J Monofase. Riscaldamento e Raffrescamento - SDC • Refrigerante R32

Dati Preliminari		Alimentazione monofase (collegamento sull'unità interna)			
Unità interna		WH-SDC0305J3E5	WH-SDC0305J3E5	WH-SDC0709J3E5	WH-SDC0709J3E5
Unità esterna		WH-UD03JE5	WH-UD05JE5	WH-UD07JE5	WH-UD09JE5-1
Capacità di riscaldamento / COP [A +7°C, W 35°C]	kW / COP	3,20/5,33	5,00/5,00	7,00/4,76	9,00/4,48
Capacità di riscaldamento / COP [A +7°C, W 55°C]	kW / COP	3,20/2,81	5,00/2,72	7,00/2,82	8,95/2,78
Capacità di riscaldamento / COP [A +2°C, W 35°C]	kW / COP	3,20/3,64	4,20/3,18	6,85/3,41	7,00/3,40
Capacità di riscaldamento / COP [A +2°C, W 55°C]	kW / COP	3,20/2,19	4,10/2,00	6,20/2,21	6,30/2,16
Capacità di riscaldamento / COP [A -7°C, W 35°C]	kW / COP	3,30/2,80	4,20/2,70	5,60/2,87	6,12/2,78
Capacità di raffreddamento / EER [A 35°C, W 7°C]	kW / EER	3,20/3,52	4,50/3,00	6,70/3,03	8,20/2,72
Capacità di raffreddamento / EER [A 35°C, W 18°C]	kW / EER	3,20/4,71	4,80/4,29	6,70/4,72	9,00/4,19
Efficienza energetica stagionale - Clima medio (W35°C / W55°C)	ETA %	200/136	200/136	193/130	193/130
	SCOP	5,07/3,47	5,07/3,47	4,90/3,32	4,90/3,32
Classe di efficienza energetica clima medio (W35°C / W55°C)	Da A+++ a D	A+++/A++	A+++/A++	A+++/A++	A+++/A++
Efficienza energetica stagionale - Clima caldo (W35°C / W55°C)	ETA %	245/165	245/165	227/160	227/160
	SCOP	6,20/4,20	6,20/4,20	5,75/4,07	5,75/4,07
Classe di efficienza energetica clima caldo (W35°C / W55°C)	Da A+++ a D	A+++/A+++	A+++/A++	A+++/A+++	A+++/A+++
Efficienza energetica stagionale - Clima freddo (W35°C / W55°C)	ETA %	157/110	157/110	164/116	164/116
	SCOP	4,00/2,83	4,00/2,83	4,18/2,98	4,18/2,98
Classe di efficienza energetica clima freddo (W35°C / W55°C)	Da A+++ a D	A+++/A+	A++/A+	A++/A+	A++/A+
<b>Unità interna</b>					
Livello pressione sonora	Riscaldam. / Raffrescam.	dB(A)		28/28	30/30
Dimensioni	A x L x P	mm		892x500x340	892x500x340
Peso netto		kg		42	42
Collegamento alla rete idrica		Pollici		R 1 1/4	R 1 1/4
Pompa classe A	Numero di velocità	Velocità variabile		Velocità variabile	Velocità variabile
	Potenza in ingr.	W		173	173
Portata nominale in riscaldamento (ΔT=5 K. 35°C)		L/min		9,2	14,3
Capacità dell'elemento riscaldante		kW		3	3
<b>Unità esterna</b>					
Livello potenza sonora carico par.	Riscaldamento	dB		55	59
Potenza sonora a pieno carico	Riscaldam. / Raffrescam.	dB		60/61	64/68
Dimensioni	A x L x P	mm		622x824x298	622x824x298
Peso netto		kg		37	61
Refrigerante (R32) / CO <sub>2</sub> Eq.		kg / T		0,9/0,608	1,27/0,857
Diametro tubi collegamento	Lato liquido / Lato gas	Pollici (mm)		1/4 (6,35) / 1/2 (12,70)	1/4 (6,35) / 1/2 (12,70)
Lunghezza tubi di collegamento		m		3 - 25	3 - 50
Differenza in elevazione (int/est)		m		20	30
Lungh. tubaz. senza aggiunta di refrigerante		m		10	10
Quantità aggiuntiva refrigerante		g/m		20	25
Gamma temp. operative	Riscaldam. / Raffrescam.	°C		-20 a +35 / +10 a +43	-20 a +35 / +10 a +43
Temp. mandata acqua	Riscaldam. / Raffrescam.	°C		20 - 60/5 - 20	20 - 60/5 - 20

	3kW	5kW	7kW	9kW
Conto Termico	Si	Si	Si	Si
Detrazioni 65% caldo	Si	Si	Si	Si
Detrazioni 65% caldo freddo	Si	Si	Si	Si

INTERNET CONTROL: Opzionale.

## NOVITÀ - Aquarea Alta Connettività Monoblocco Generazione J Monofase Riscaldamento e Raffrescamento SDC

• Gas R32

NOVITÀ  
2020

### Particolarità tecniche

Controllo tramite Smartphone opzionale — Temperatura massima acqua di mandata: 60 °C — Elevate capacità in riscaldamento e in raffrescamento, anche a basse temperature esterne, gamma temperature 5 ~ 20 °C — Operatività a temperatura fino a -20 °C — Operatività in raffrescamento con temperatura fino a 10 °C — Filtro magnetico integrato per facilitare l'installazione.



**CZ-TAW1**  
Connessione al Cloud. Per il controllo (utente) e la manutenzione da remoto (installatore)

### Alimentazione monofase Riscaldamento e Raffrescamento

Unità esterna	WH-MDC05J3E5	WH-MDC07J3E5	WH-MDC09J3E5
Capacità di riscaldamento / COP [A +7 °C, W 35 °C]	kW / COP 5,00/5,08	7,00/4,76	9,00/4,48
Capacità di riscaldamento / COP [A +7 °C, W 55 °C]	kW / COP 5,00/3,01	7,00/2,82	8,95/2,78
Capacità di riscaldamento / COP [A +2 °C, W 35 °C]	kW / COP 5,00/3,57	7,00/3,40	7,45/3,13
Capacità di riscaldamento / COP [A +2 °C, W 55 °C]	kW / COP 5,00/2,27	6,30/2,16	7,00/2,12
Capacità di riscaldamento / COP [A -7 °C, W 35 °C]	kW / COP 5,00/2,78	6,80/2,81	7,50/2,71
Capacità di riscaldamento / COP [A -7 °C, W 55 °C]	kW / COP 5,00/1,85	6,30/1,86	7,00/1,80
Capacità di raffrescamento / EER [A 35 °C, W 7 °C]	kW / EER 5,00/3,31	7,00/3,06	9,00/2,71
Capacità di raffrescamento / EER [A 35 °C, W 18 °C]	kW / EER 5,00/5,05	7,00/4,73	9,00/4,25
Efficienza energetica stagionale - Clima medio (W35 °C / W55 °C)	ETA% 202/142	193/130	193/130
Classe di eff. energetica clima medio (W35 °C / W55 °C)	Da A+++ a D	A+++ / A++	A+++ / A++
Efficienza energetica stagionale - Clima caldo (W35 °C / W55 °C)	ηs % 237/165	227/160	227/160
Classe di eff. energetica clima caldo (W35 °C / W55 °C)	Da A+++ a D	A+++ / A++	A+++ / A++
Efficienza energetica stagionale - Clima freddo (W35 °C / W55 °C)	ηs % 160/115	164/116	164/116
Classe di eff. energetica clima freddo (W35 °C / W55 °C)	Da A+++ a D	A+++ / A++	A+++ / A++
Liv. pot. sonora carico parz. <sup>1)</sup> Riscaldamento	dB(A) 59	59	59
Liv. pot. sonora pieno carico Riscaldam. / Raffrescam.	dB(A) 64/65	68/67	69/68
Dimensioni A x L x P	mm 865 x 1283 x 320	865 x 1283 x 320	865 x 1283 x 320
Peso netto	kg 99	104	104
Refrigerante (R32) / CO <sub>2</sub> Eq. <sup>2)</sup>	kg / T 1,3/0,878	1,3/0,878	1,3/0,878
Collegamento alla rete idrica	Pollici R 1½	R 1½	R 1½
Pompa	Numero di velocità	Velocità variabile	Velocità variabile
	Potenza in ingr. (Min/Max) W	34/96	36/100
Portata nominale in riscaldamento (ΔT=5 K. 35°C)	L/min 14,3	20,1	25,8
Capacità dell'elemento riscaldante	kW 3	3	3
Potenza in ingresso	Riscaldamento kW 0,985	1,47	2,01
	Raffrescamento kW 1,51	2,29	3,32
Assorbimento in esercizio e allo spunto	Riscaldamento A 4,7	7,0	9,3
	Raffrescamento A 7,0	10,5	14,7
Assorbimento nominale 1	A 12	17	17
Assorbimento nominale 2	A 13	13	13
Gamma temperature operative (temp. esterna)	Riscaldamento °C -20 ~ -35	-20 ~ -35	-20 ~ -35
	Raffrescamento °C 10 ~ -43	10 ~ -43	10 ~ -43
Temperatura mandata acqua	Riscaldamento °C 20 ~ 60	20 ~ 60	20 ~ 60
	Raffrescamento °C 5 ~ 20	5 ~ 20	5 ~ 20

	3kW	5kW	7kW	9kW
Conto Termico	Si	Si	Si	Si
Detrazioni 65% caldo	Si	Si	Si	Si
Detrazioni 65% caldo freddo	Si	Si	Si	Si

1) Potenza sonora in accordo a 8112013,81312013 e EN12102-1:2017 at +7 °C. 2) I modelli WH-MDC sono sigillati ermeticamente. Coefficienti COP ed EER calcolati in accordo alla direttiva EN14511



INTERNET CONTROL: Opzionale.

## Aquarea Alta Connettività All in One Generazione H Monofase / Trifase. Riscaldamento e Raffrescamento

• Gas R410A



**GOOD DESIGN**

### Particolarità tecniche

· Costi di installazione ridotti · Collegamenti al circuito idraulico alla base dell'unità All in One (facilità di installazione) · Riduzione della durata di installazione e dei possibili errori · Facilità di configurazione tramite il dispositivo di controllo remoto · Riduzione dello spazio necessario all'installazione · Collegamenti elettrici sul frontale · Facilità di installazione e manutenzione.



**CZ-TAW1**  
Connessione al Cloud. Per il controllo (utente) e la manutenzione da remoto (installatore)

Unità interna	Monofase (collegamento sull'un. interna)			Trifase (collegamento sull'unità interna)		
	WH-ADC1216H6E5	WH-ADC1216H6E5	WH-UD09H9E8	WH-UD12H9E8	WH-UD16H9E8	WH-UD16H9E8
Capacità di riscaldamento / COP [A +7 °C, W 35 °C]	kW / COP 12,00/4,74	16,00/4,28	9,00/4,84	12,00/4,74	16,00/4,28	16,00/4,28
Capacità di riscaldamento / COP [A +7 °C, W 55 °C]	kW / COP 12,00/2,88	14,50/2,68	9,00/2,94	12,00/2,88	14,50/2,68	14,50/2,68
Capacità di riscaldamento / COP [A +2 °C, W 35 °C]	kW / COP 11,40/3,44	13,00/3,28	9,00/3,59	11,40/3,44	13,00/3,28	13,00/3,28
Capacità di riscaldamento / COP [A +2 °C, W 55 °C]	kW / COP 9,10/2,20	9,80/2,17	8,80/2,23	9,10/2,20	9,80/2,17	9,80/2,17
Capacità di riscaldamento / COP [A -7 °C, W 35 °C]	kW / COP 10,00/2,73	11,5/2,81	9,00/2,85	10,00/2,73	11,5/2,81	11,5/2,81
Capacità di riscaldamento / COP [A -7 °C, W 55 °C]	kW / EER 10,00/2,81	12,20/2,56	7,00/3,17	10,00/2,85	12,20/2,56	12,20/2,56
Capacità di raffrescamento / EER [A 35 °C, W 18 °C]	kW / EER 10,00/4,17	12,20/4,12	7,00/4,61	10,00/4,17	12,20/4,12	12,20/4,12
Efficienza energetica stagionale - Clima medio (W35 °C / W55 °C)	ETA % 190/134	190/130	190/133	190/134	190/130	190/130
Classe di efficienza energetica clima medio (W35 °C / W55 °C)	Da A+++ a D	A+++ / A++	A+++ / A++	A+++ / A++	A+++ / A++	A+++ / A++
Efficienza energetica stagionale - Clima caldo (W35 °C / W55 °C)	ηs % 245/159	245/159	245/159	245/159	245/159	245/159
Classe di efficienza energetica clima caldo (W35 °C / W55 °C)	Da A+++ a D	A+++ / A++	A+++ / A++	A+++ / A++	A+++ / A++	A+++ / A++
Efficienza energetica stagionale - Clima freddo (W35 °C / W55 °C)	ηs % 168/121	168/121	168/121	168/121	168/121	168/121
Classe di efficienza energetica clima freddo (W35 °C / W55 °C)	Da A+++ a D	A+++ / A++	A+++ / A++	A+++ / A++	A+++ / A++	A+++ / A++
Livello pressione sonora Riscaldam. / Raffrescam.	dB(A) 33/33	33/33	33/33	33/33	33/33	33/33
Dimensioni / Peso netto	A x L x P mm / kg 1800x598x717/124	1800x598x717/124	1800x598x717/126	1800x598x717/126	1800x598x717/126	1800x598x717/126
Collegamento alla rete idrica	Pollici R 1 1/4	R 1 1/4	R 1 1/4	R 1 1/4	R 1 1/4	R 1 1/4
Pompa classe A	Numero di velocità	Velocità variabile	Velocità variabile	Velocità variabile	Velocità variabile	Velocità variabile
	Potenza in ingr. (Min/Max) W	36/152	36/152	36/152	36/152	36/152
Portata nominale in riscaldamento (ΔT=5 K. 35°C)	L/min 34,4	45,9	25,8	34,4	45,9	45,9
Capacità dell'elemento riscaldante	kW 6	6	9	6	9	9
Capacità del serbatoio	L 185	185	185	185	185	185
Temperatura massima acqua di mandata (con resistenza)	°C 65	65	65	65	65	65
Materiale serbatoio	Acciaio inox	Acciaio inox	Acciaio inox	Acciaio inox	Acciaio inox	Acciaio inox
Profilo di carico secondo EN 16147	L	L	L	L	L	L
Classe di eff. energetica per produz. ACS - clima medio <sup>2)</sup>	A a G / A+ a F	A/A	A/A	A/A	A/A	A/A
Classe di eff. energetica per produz. ACS - clima caldo <sup>2)</sup>	A a G / A+ a F	A/A	A/A	A/A	A/A	A/A
Classe di eff. energetica per produz. ACS - clima freddo <sup>2)</sup>	A a G / A+ a F	A/A	B/B	A/A	A/A	B/B
ETA/SCOP per produzione ACS - clima medio	ETA % / SCOP 95/2,38	91/2,28	95/2,38	95/2,38	91/2,28	91/2,28
ETA/SCOP per produzione ACS - clima caldo	ETA % / SCOP 110/2,75	107/2,68	110/2,75	110/2,75	107/2,68	107/2,68
ETA/SCOP per produzione ACS - clima freddo	ETA % / SCOP 75/1,80	72/1,88	75/1,88	75/1,88	72/1,88	72/1,88
Livello potenza sonora Riscaldam. / Raffrescam.	dB 69/68	72/72	68/67	69/68	72/72	72/72
Dimensioni / Peso netto	A x L x P mm / kg 1340x900x320/101	1340x900x320/101	1340x900x320/107	1340x900x320/107	1340x900x320/107	1340x900x320/107
Refrigerante (R410A)	kg / T CO <sub>2</sub> Eq. 2,55/5,324	2,55/5,324	2,55/5,324	2,55/5,324	2,55/5,324	2,55/5,324
Diametro tubi collegamento Lato liquido / Lato gas	Pollici (mm) 3/8(9,52)/5/8(15,88)	3/8(9,52)/5/8(15,88)	3/8(9,52)/5/8(15,88)	3/8(9,52)/5/8(15,88)	3/8(9,52)/5/8(15,88)	3/8(9,52)/5/8(15,88)
Lunghezza tubazioni / Differenza in elevazione (int/est)	m / m 3 ~ 30/20	3 ~ 30/20	3 ~ 30/20	3 ~ 30/20	3 ~ 30/20	3 ~ 30/20
Lungh. tubaz. per capacità nom / qtà aggiuntiva	m / g/m 10/50	10/50	10/50	10/50	10/50	10/50
Gamma temp. operative Riscaldam. / Raffrescam.	°C -20 ~ +35 / +16 ~ +43	-20 ~ +35 / +16 ~ +43	-20 ~ +35 / +16 ~ +43	-20 ~ +35 / +16 ~ +43	-20 ~ +35 / +16 ~ +43	-20 ~ +35 / +16 ~ +43
Temp. mandata acqua Riscaldam. / Raffrescam.	°C 20 ~ 55/5 ~ 20	20 ~ 55/5 ~ 20	20 ~ 55/5 ~ 20	20 ~ 55/5 ~ 20	20 ~ 55/5 ~ 20	20 ~ 55/5 ~ 20
Potenza sonora verificata in modalità Quiet 3 da parte di terzi <sup>3)</sup> dB	65	65	63	65	65	66

	12kW	16kW	9kW	12kW	16kW
Conto Termico	Si	Si	Si	Si	Si
Detrazioni 65% caldo	Si	Si	Si	Si	Si
Detrazioni 65% caldo freddo	Si	Si	Si	Si	Si

Coefficienti COP ed EER calcolati in accordo alla direttiva EN14511 - Livello della pressione sonora rilevato in asse ad 1 metro di distanza dall'unità, e a 1,5 metri da terra. Livello della pressione sonora in riscaldamento rilevato a +7°C (temperatura mandata acqua a 55°C). Dati rilevati secondo norme EN12897. 1) Scala da A++ a G e da A+++ a D dal 26 Settembre 2019. 2) Scala da A a G e da A+ a F dal 26 Settembre 2019. 3) Livello potenza sonora testato da terze parti in modalità Quiet 3 (A +7°C, W 55°C). Questo prodotto è stato progettato in conformità alla Direttiva europea sulla qualità delle acque 98/83/CE modificata dal 2015/1787 / UE. La durata di vita del prodotto non è garantita nel caso di utilizzo di acqua di falda, come acqua di sorgente o acqua di pozzo, l'uso di acqua di rubinetto quando sono contenuti sale o altre impurità, né in aree con qualità dell'acqua acida. I costi di manutenzione e garanzia relativi a questi casi sono a carico del cliente.



INTERNET CONTROL: Opzionale. GOOD DESIGN AWARD 2017: Unità interne All in One e Split Generazione H insignite del prestigioso riconoscimento Good Design Award 2017.



## Aquarea Alta Connettività Split Generazione H Monofase / Trifase. Riscaldamento e Raffrescamento - SDC

### • Gas R410A



### Particolarità tecniche

· Elevato risparmio energetico A+++ (\*) · Facilità di installazione e manutenzione · Software personalizzato per abitazioni a basso consumo energetico con temperature minime esterne: 20°C · Assicura la massima efficienza anche a temperature esterne fino a -20°C · Valvola automatica di spurgo dell'aria · Visualizzazione della frequenza del compressore



**CZ-TAW1**  
Connessione al Cloud. Per il controllo (utente) e la manutenzione da remoto (installatore)

Unità interna	Monofase Riscald. e Raffresc.					Trifase (collegamento sull'unità interna)				
	WH-SDC12H6E5	WH-SDC16H6E5	WH-SDC09H3E8	WH-SDC12H9E8	WH-SDC16H9E8	WH-UD09HE8	WH-UD12HE8	WH-UD16HE8	WH-UD12HE8	WH-UD16HE8
Capacità di riscaldamento / COP [A +7°C, W 35°C]	kW / COP	12,00/4,74	16,00/4,28	9,00/4,84	12,00/4,74	16,00/4,28	12,00/4,74	16,00/4,28	12,00/4,74	16,00/4,28
Capacità di riscaldamento / COP [A +7°C, W 55°C]	kW / COP	12,00/2,88	14,50/2,68	9,00/2,94	12,00/2,88	14,50/2,68	9,00/2,94	12,00/2,88	14,50/2,68	14,50/2,68
Capacità di riscaldamento / COP [A +2°C, W 35°C]	kW / COP	11,40/3,44	13,00/3,28	9,00/3,59	11,40/3,44	13,00/3,28	9,00/3,59	11,40/3,44	13,00/3,28	13,00/3,28
Capacità di riscaldamento / COP [A +2°C, W 55°C]	kW / COP	9,10/2,20	9,80/2,17	8,80/2,23	9,10/2,20	9,80/2,17	8,80/2,23	9,10/2,20	9,80/2,17	9,80/2,17
Capacità di riscaldamento / COP [A -7°C, W 35°C]	kW / COP	10,00/2,73	11,5/2,81	9,00/2,85	10,00/2,73	11,5/2,7	9,00/2,85	10,00/2,73	11,5/2,7	11,5/2,7
Capacità di riscaldamento / EER [A 35°C, W 7°C]	kW / EER	10,00/2,81	12,20/2,56	7,00/3,17	10,00/2,81	12,20/2,56	7,00/3,17	10,00/2,81	12,20/2,56	12,20/2,56
Capacità di riscaldamento / EER [A 35°C, W 18°C]	kW / EER	10,00/4,17	12,20/4,12	7,00/4,61	10,00/4,17	12,20/4,12	7,00/4,61	10,00/4,17	12,20/4,12	12,20/4,12
Efficienza energetica stagionale - Clima medio (W35°C / W55°C)	ETA %	190/134	190/130	190/133	190/134	190/130	190/133	190/134	190/130	190/130
	SCOP	4,83/3,43	4,83/3,33	4,83/3,40	4,83/3,43	4,83/3,33	4,83/3,40	4,83/3,43	4,83/3,33	4,83/3,33
Classe di efficienza energetica clima medio (W35°C / W55°C) <sup>1)</sup>	Da A++ a G	A++/A++	A++/A++	A++/A++	A++/A++	A++/A++	A++/A++	A++/A++	A++/A++	A++/A++
Classe di efficienza energetica clima medio (W35°C / W55°C) <sup>1)</sup>	Da A+++ a D	A+++/A++	A+++/A++	A+++/A++	A+++/A++	A+++/A++	A+++/A++	A+++/A++	A+++/A++	A+++/A++
Efficienza energetica stagionale - Clima caldo (W35°C / W55°C)	ETA %	245/159	245/169	245/159	245/159	245/169	245/159	245/159	245/169	245/169
	SCOP	6,20/4,05	6,20/4,30	6,20/4,05	6,20/4,05	6,20/4,30	6,20/4,05	6,20/4,05	6,20/4,30	6,20/4,30
Classe di efficienza energetica clima caldo (W35°C / W55°C)	Da A++ a G	A++/A++	A++/A++	A++/A++	A++/A++	A++/A++	A++/A++	A++/A++	A++/A++	A++/A++
Classe di efficienza energetica clima caldo (W35°C / W55°C)	Da A+++ a D	A+++/A+++	A+++/A+++	A+++/A+++	A+++/A+++	A+++/A+++	A+++/A+++	A+++/A+++	A+++/A+++	A+++/A+++
Efficienza energetica stagionale - Clima freddo (W35°C / W55°C)	ETA %	168/121	168/121	168/121	168/121	168/121	168/121	168/121	168/121	168/121
	SCOP	4,28/3,10	4,28/3,10	4,28/3,10	4,28/3,10	4,28/3,10	4,28/3,10	4,28/3,10	4,28/3,10	4,28/3,10
Classe di efficienza energetica clima freddo (W35°C / W55°C)	Da A++ a G	A++/A+	A++/A+	A++/A+	A++/A+	A++/A+	A++/A+	A++/A+	A++/A+	A++/A+
Classe di efficienza energetica clima freddo (W35°C / W55°C)	Da A+++ a D	A+++/A+	A+++/A+	A+++/A+	A+++/A+	A+++/A+	A+++/A+	A+++/A+	A+++/A+	A+++/A+
<b>Unità interna</b>										
Livello pressione sonora	Riscaldam. / Raffrescam.	dB(A)	33/33	33/33	33/33	33/33	33/33	33/33	33/33	33/33
Dimensioni	A x L x P	mm	892x500x340	892x500x340	892x500x340	892x500x340	892x500x340	892x500x340	892x500x340	892x500x340
Peso netto		kg	44	45	44	45	44	45	44	45
Collegamento alla rete idrica		Pollici	R 1 1/4	R 1 1/4	R 1 1/4	R 1 1/4	R 1 1/4	R 1 1/4	R 1 1/4	R 1 1/4
Pompa classe A	Numero di velocità		Velocità variabile	Velocità variabile	Velocità variabile	Velocità variabile	Velocità variabile	Velocità variabile	Velocità variabile	Velocità variabile
	Potenza in ingr. (Min/Max)	W	34/110	30/105	32/102	34/110	30/105	32/102	34/110	30/105
Portata nominale in riscaldamento (ΔT=5 K. 35°C)		L/min	34,4	45,9	25,8	34,4	45,9	25,8	34,4	45,9
Capacità dell'elemento riscaldante		kW	6	6	3	9	6	6	3	9
<b>Unità esterna</b>										
Livello potenza sonora	Riscaldam. / Raffrescam.	dB	69/68	72/72	68/67	69/68	72/72	68/67	69/68	72/72
Dimensioni	A x L x P	mm	1340x900x320	1340x900x320	1340x900x320	1340x900x320	1340x900x320	1340x900x320	1340x900x320	1340x900x320
Peso netto		kg	101	101	107	107	101	101	107	107
Refrigerante (R410A)		kg / T CO <sub>2</sub> Eq.	2,55/5,324	2,55/5,324	2,55/5,324	2,55/5,324	2,55/5,324	2,55/5,324	2,55/5,324	2,55/5,324
Diametro tubi collegamento Lato liquido / Lato gas		Pollici (mm)	3/8(9,52)/5/8(15,88)	3/8(9,52)/5/8(15,88)	3/8(9,52)/5/8(15,88)	3/8(9,52)/5/8(15,88)	3/8(9,52)/5/8(15,88)	3/8(9,52)/5/8(15,88)	3/8(9,52)/5/8(15,88)	3/8(9,52)/5/8(15,88)
Lunghezza tubazioni		m	3-30	3-30	3-30	3-30	3-30	3-30	3-30	3-30
Differenza in elevazione (int/est)		m	20	20	20	20	20	20	20	20
Lunghezza tubazioni per capacità nominale		m	10	10	10	10	10	10	10	10
Quantità aggiuntiva		g/m	50	50	50	50	50	50	50	50
Gamma temp. operative	Riscaldam. / Raffrescam.	°C	-20~+35/+16~-+43	-20~+35/+16~-+43	-20~+35/+16~-+43	-20~+35/+16~-+43	-20~+35/+16~-+43	-20~+35/+16~-+43	-20~+35/+16~-+43	-20~+35/+16~-+43
Temp. mandata acqua	Riscaldam. / Raffrescam.	°C	20-55/5-20	20-55/5-20	20-55/5-20	20-55/5-20	20-55/5-20	20-55/5-20	20-55/5-20	20-55/5-20
Potenza sonora verificata in modalità Quiet 3 da parte di terzi <sup>2)</sup> dB										
		dB	65	65	63	65	65	63	65	66

	12kW	16kW	9kW	12kW	16kW
Conto Termico	Si	Si	Si	Si	Si
Detrazioni 65% caldo	Si	Si	Si	Si	Si
Detrazioni 65% caldo freddo	Si	Si	Si	Si	Si

Coefficienti COP ed EER calcolati in accordo alla direttiva EN14511 - Livello della pressione sonora rilevato in asse ad 1 metro di distanza dall'unità, e a 1,5 metri da terra. Livello della pressione sonora in riscaldamento rilevato a +7°C (temperatura mandata acqua a 55°C). 1) Scala da A++ a G e da A+++ a D dal 26 Settembre 2019. 2) Livello potenza sonora testato da terze parti in modalità Quiet 3 (A +7°C, W 55°C).



INTERNET CONTROL: Opzionale. GOOD DESIGN AWARD 2017: Unità interne All in One e Split Generazione H insignite del prestigioso riconoscimento Good Design Award 2017.

## Aquarea Alta Connettività Monoblocco Generazione H Monofase. Riscaldamento e Raffrescamento - MDC

### • Gas R410A

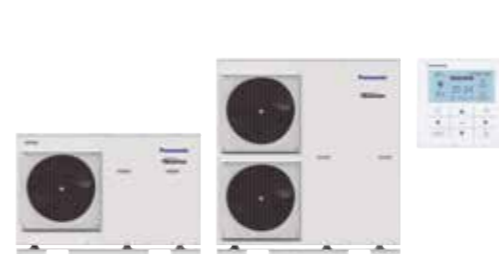

Unità esterna	Alimentazione Monofase Riscaldamento e Raffrescamento					
	WH-MDC05H3E5	WH-MDC07H3E5	WH-MDC09H3E5	WH-MDC12H6E5	WH-MDC16H6E5	
Capacità di riscaldamento / COP [A +7°C, W 35°C]	kW / COP	5,00/5,08	7,00/4,52	9,00/4,29	12,00/4,74	16,00/4,28
Capacità di riscaldamento / COP [A +7°C, W 55°C]	kW / COP	5,00/2,84	7,00/2,83	9,00/2,72	12,00/2,93	14,50/2,72
Capacità di riscaldamento / COP [A +2°C, W 35°C]	kW / COP	4,80/3,36	6,60/3,30	6,80/3,18	11,40/3,44	13,00/3,28
Capacità di riscaldamento / COP [A +2°C, W 55°C]	kW / COP	4,00/2,33	6,30/2,22	6,30/2,13	9,10/2,23	9,80/2,21
Capacità di riscaldamento / COP [A -7°C, W 35°C]	kW / COP	4,70/2,85	5,50/2,70	7,07/2,71	10,00/2,73	11,40/2,70
Capacità di riscaldamento / EER [A 35°C, W 7°C]	kW / EER	4,50/3,28	6,00/2,78	7,00/2,60	10,00/2,81	12,20/2,56
Capacità di riscaldamento / EER [A 35°C, W 18°C]	kW / EER	5,10/5,10	6,00/3,87	7,00/3,59	10,00/4,65	12,20/4,12
Efficienza energetica stagionale - Clima medio (W35°C / W55°C)	ETA %	199/139	190/130	190/130	190/134	190/130
	SCOP	5,05/3,55	4,83/3,33	4,83/3,33	4,83/3,43	4,83/3,33
Classe di efficienza energetica clima medio (W35°C / W55°C) <sup>1)</sup>	Da A++ a G	A++/A++	A++/A++	A++/A++	A++/A++	A++/A++
Classe di efficienza energetica clima medio (W35°C / W55°C) <sup>1)</sup>	Da A+++ a D	A+++/A++	A+++/A++	A+++/A++	A+++/A++	A+++/A++
Efficienza energetica stagionale - Clima caldo (W35°C / W55°C)	ETA %	237/161	225/160	225/160	245/159	245/169
	SCOP	6,00/4,10	5,70/4,08	5,70/4,08	6,20/4,05	6,20/4,30
Classe di efficienza energetica clima caldo (W35°C / W55°C)	Da A++ a G	A++/A++	A++/A++	A++/A++	A++/A++	A++/A++
Classe di efficienza energetica clima caldo (W35°C / W55°C)	Da A+++ a D	A+++/A+++	A+++/A+++	A+++/A+++	A+++/A+++	A+++/A+++
Efficienza energetica stagionale - Clima freddo (W35°C / W55°C)	ETA %	160/115	160/115	160/115	168/121	168/121
	SCOP	4,08/2,95	4,08/2,95	4,08/2,95	4,28/3,10	4,28/3,10
Classe di efficienza energetica clima freddo (W35°C / W55°C)	Da A++ a G	A++/A+	A++/A+	A++/A+	A++/A+	A++/A+
Classe di efficienza energetica clima freddo (W35°C / W55°C)	Da A+++ a D	A+++/A+	A+++/A+	A+++/A+	A+++/A+	A+++/A+
Livello potenza sonora Riscaldam. / Raffrescam.	dB	65/65	68/66	69/67	69/68	72/72
Dimensioni	A x L x P	mm	865x1283x320	865x1283x320	865x1283x320	1410x1283x320
Peso netto		kg	94	104	104	140
Refrigerante (R410A) <sup>2)</sup>		kg / T CO <sub>2</sub> Eq.	1,30/2714	1,35/2819	1,35/2819	2,10/4,385
Collegamento alla rete idrica		Pollici	R 1 1/4	R 1 1/4	R 1 1/4	R 1 1/4
Pompa	Numero di velocità		Velocità variabile	Velocità variabile	Velocità variabile	Velocità variabile
	Potenza in ingr. (Min/Max)	W	34/96	36/100	39/108	34/110
Portata nominale in riscaldamento (ΔT=5 K. 35°C)		L/min	14,3	20,1	25,8	34,4
Gamma temp. operative	Riscaldam. / Raffrescam.	°C	-20~+35/+16~-+43	-20~+35/+16~-+43	-20~+35/+16~-+43	-20~+35/+16~-+43
Temp. mandata acqua	Riscaldam. / Raffrescam.	°C	20-55	20-55	20-55	25-55
	Raffrescam.	°C	5-20	5-20	5-20	5-20
Potenza sonora verificata in modalità Quiet 3 da parte di terzi <sup>3)</sup> dB						
		dB	57	57	61	65

Potenza sonora verificata in modalità Quiet 3 da parte di terzi <sup>3)</sup> dB

	5kW	7kW	9kW	12kW	16kW
Conto Termico	Si	Si	Si	Si	Si
Detrazioni 65% caldo	Si	Si	Si	Si	Si
Detrazioni 65% caldo freddo	Si	Si	Si	Si	Si

Coefficienti COP ed EER calcolati in accordo alla direttiva EN14511 - Livello della pressione sonora rilevato in asse ad 1 metro di distanza dall'unità, e a 1,5 metri da terra. Livello della pressione sonora in riscaldamento rilevato a +7°C (temperatura mandata acqua a 55°C). 1) Scala da A++ a G e da A+++ a D dal 26 Settembre 2019. 2) I modelli WH-MDC sono sigillati ermeticamente. 3) Livello potenza sonora testato da terze parti in modalità Quiet 3 (A +7°C, W 55°C).



INTERNET CONTROL: Opzionale.

# Aquarea T-CAP

Per ristrutturazioni ed edifici di nuova costruzione. Ideale per garantire che la capacità di riscaldamento venga mantenuta anche a temperature molto basse.



## Punti chiave della gamma

- Possibilità di mantenere la capacità costante della pompa di calore (kW<sup>1</sup>) anche a temperature esterne fino a -20°C senza dover utilizzare resistenze elettriche
- Elevata capacità di riscaldamento anche a basse temperature ambiente
- Funzioni di serie: modalità automatica e vacanza, modalità asciugatura massetto e visualizzazione del consumo energetico
- Capacità resistenza di back-up selezionabile in funzione del modello (3/6/9kW)
- Possibilità di attivare la modalità raffreddamento tramite software<sup>2</sup>

1) Potenza a 35°C. 2) Questa attivazione può essere effettuata dal centro di assistenza o dall'installatore.

**Capacità nominale costante della pompa di calore anche con temperature esterne estreme fino a -20°C (es. modello 16 kW).**

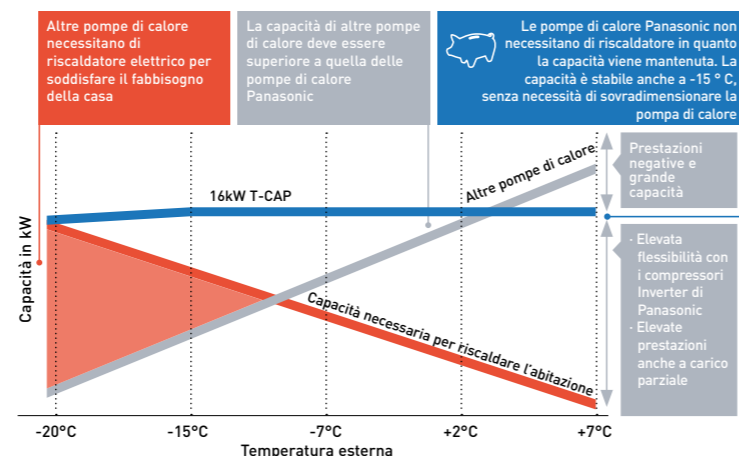

# Aquarea T-CAP All in One Generazione H Monofase / Trifase.

## Riscaldamento e Raffrescamento

### • Gas R410A



**CZ-TAW1**  
Connessione al Cloud. Per il controllo (utente) e la manutenzione da remoto (installatore)

Unità interna	Monofase (collegamento sull'un. internal)			Trifase (collegamento sull'unità interna)		
	WH-ADC1216H6E5	WH-ADC1216H6E5	WH-ADC0916H9E8	WH-ADC0916H9E8	WH-ADC0916H9E8	WH-UX16H9E8
Unità esterna	WH-UX09HE5	WH-UX12HE5	WH-UX09HE8	WH-UX12HE8	WH-UX16HE8	WH-UX16HE8
Capacità di riscaldamento / COP [A +7°C, W 35°C]	kW / COP 9,00/4,84	12,00/4,74	9,00/4,84	12,00/4,74	16,00/4,28	16,00/4,28
Capacità di riscaldamento / COP [A +7°C, W 55°C]	kW / COP 9,00/2,94	12,00/2,88	9,00/2,94	12,00/2,88	16,00/2,71	16,00/2,71
Capacità di riscaldamento / COP [A +2°C, W 35°C]	kW / COP 9,00/3,59	12,00/3,44	9,00/3,59	12,00/3,44	16,00/3,10	16,00/3,10
Capacità di riscaldamento / COP [A +2°C, W 55°C]	kW / COP 9,00/2,21	12,00/2,19	9,00/2,21	12,00/2,19	16,00/2,13	16,00/2,13
Capacità di riscaldamento / COP [A -7°C, W 35°C]	kW / COP 9,00/2,85	12,00/2,72	9,00/2,85	12,00/2,72	16,00/2,70	16,00/2,70
Capacità di raffreddamento / EER [A 35°C, W 7°C]	kW / EER 7,00/3,17	10,00/2,81	7,00/3,17	10,00/2,81	12,20/2,57	12,20/2,57
Capacità di raffreddamento / EER [A 35°C, W 18°C]	kW / EER 7,00/5,19	10,00/5,13	7,00/5,19	10,00/5,13	12,20/3,49	12,20/3,49
Efficienza energetica stagionale - Clima medio [W35°C / W55°C]	ETA % 181/130	170/130	181/130	170/130	160/125	160/125
SCOP	4,60/3,33	4,33/3,33	4,60/3,33	4,33/3,33	4,08/3,20	4,08/3,20
Classe di efficienza energetica clima medio [W35°C / W55°C] <sup>1)</sup>	Da A++ a G	A++/A++	A++/A++	A++/A++	A++/A++	A++/A++
Classe di efficienza energetica clima medio [W35°C / W55°C] <sup>1)</sup>	Da A+++ a D	A+++/A++	A+++/A++	A+++/A++	A+++/A++	A+++/A++
Efficienza energetica stagionale - Clima caldo [W35°C / W55°C]	ETA % 235/158	231/158	235/158	231/158	231/159	231/159
SCOP	5,95/4,03	5,85/4,03	5,95/4,03	5,85/4,03	5,85/4,05	5,85/4,05
Classe di efficienza energetica clima caldo [W35°C / W55°C]	Da A++ a G	A++/A++	A++/A++	A++/A++	A++/A++	A++/A++
Classe di efficienza energetica clima caldo [W35°C / W55°C]	Da A+++ a D	A+++/A+++	A+++/A+++	A+++/A+++	A+++/A+++	A+++/A+++
Efficienza energetica stagionale - Clima freddo [W35°C / W55°C]	ETA % 160/125	160/125	160/125	160/125	150/125	150/125
SCOP	4,08/3,20	4,08/3,20	4,08/3,20	4,08/3,20	3,83/3,20	3,83/3,20
Classe di efficienza energetica clima freddo [W35°C / W55°C]	Da A++ a G	A++/A++	A++/A++	A++/A++	A++/A++	A++/A++
Classe di efficienza energetica clima freddo [W35°C / W55°C]	Da A+++ a D	A+++/A++	A+++/A++	A+++/A++	A+++/A++	A+++/A++
<b>Unità interna</b>						
Livello pressione sonora Riscaldam. / Raffrescam.	dB(A) 33/33	33/33	33/33	33/33	33/33	33/33
Dimensioni / Peso netto A x L x P	mm / kg 1800x598x717/124	1800x598x717/124	1800x598x717/126	1800x598x717/126	1800x598x717/126	1800x598x717/126
Collegamento alla rete idrica	Pollici R 1 1/4	R 1 1/4	R 1 1/4	R 1 1/4	R 1 1/4	R 1 1/4
Pompa classe A	Numero di velocità 36/152	Velocità variabile 36/152	Velocità variabile 36/152	Velocità variabile 36/152	Velocità variabile 36/152	Velocità variabile 36/152
Portata nominale in riscaldamento (ΔT=5 K, 35°C)	L/min 25,8	34,4	25,8	34,4	45,9	45,9
Capacità dell'elemento riscaldante	kW 6	6	9	9	9	9
Capacità del serbatoio	L 185	185	185	185	185	185
Temperatura massima acqua di mandata (con resistenza)	°C 65	65	65	65	65	65
Materiale serbatoio	Acciaio inox	Acciaio inox	Acciaio inox	Acciaio inox	Acciaio inox	Acciaio inox
Profilo di carico secondo EN 16147	L	L	L	L	L	L
Classe di eff. energetica per produz. ACS - clima medio <sup>2)</sup>	A a G / A+ a F	A/A	A/A	A/A	A/A	A/A
Classe di eff. energetica per produz. ACS - clima caldo <sup>2)</sup>	A a G / A+ a F	A/A	A/A	A/A	A/A	A/A
Classe di eff. energetica per produz. ACS - clima freddo <sup>2)</sup>	A a G / A+ a F	A/A	A/A	A/A	A/A	B/B
ETA/SCOP per produzione ACS - clima medio	ETA % / SCOP 95/2,38	95/2,38	95/2,38	95/2,38	91/2,28	91/2,28
ETA/SCOP per produzione ACS - clima caldo	ETA % / SCOP 110/2,75	110/2,75	110/2,75	110/2,75	107/2,68	107/2,68
ETA/SCOP per produzione ACS - clima freddo	ETA % / SCOP 75/1,88	75/1,88	75/1,88	75/1,88	72/1,88	72/1,88
<b>Unità esterna</b>						
Livello potenza sonora Riscaldam. / Raffrescam.	dB 68/67	69/68	68/67	69/68	72/71	72/71
Dimensioni / Peso netto A x L x P	mm / kg 1340x900x320/101	1340x900x320/101	1340x900x320/108	1340x900x320/108	1340x900x320/118	1340x900x320/118
Refrigerante (R410A)	kg / T CO <sub>2</sub> Eq 2,85/5,951	2,85/5,951	2,85/5,951	2,85/5,951	2,90/6,055	2,90/6,055
Diametro tubi collegamento Lato liquido / Lato gas	Pollici (mm) 3/8(9,52)/5/8(15,88)	3/8(9,52)/5/8(15,88)	3/8(9,52)/5/8(15,88)	3/8(9,52)/5/8(15,88)	3/8(9,52)/5/8(15,88)	3/8(9,52)/5/8(15,88)
Lunghezza tubazioni / Differenza in elevazione (int/est)	m / m 3-30/20	3-30/20	3-30/20	3-30/20	3-30/20	3-30/20
Lungh. tubaz. per capacità nom / qtà aggiuntiva	m / g/m 10/50	10/50	10/50	10/50	10/50	10/50
Gamma temp. operative Riscaldam. / Raffrescam.	°C -28~+35 / +16~+43	-28~+35 / +16~+43	-28~+35 / +16~+43	-28~+35 / +16~+43	-28~+35 / +16~+43	-28~+35 / +16~+43
Temp. mandata acqua Riscaldam. / Raffrescam.	°C 20-60/5-20	20-60/5-20	20-60/5-20	20-60/5-20	20-60/5-20	20-60/5-20
Potenza sonora verificata in modalità Quiet 3 da parte di terzi <sup>3)</sup> dB	62	64	62	64	65	65

	9kW	12kW	9kW	12kW	16kW
Conto Termico	Si	Si	Si	Si	Si
Detrazioni 65% caldo	Si	Si	Si	Si	Si
Detrazioni 65% caldo freddo	Si	Si	Si	Si	No

Coefficienti COP ed EER calcolati in accordo alla direttiva EN14511 - Livello della pressione sonora rilevato in asse ad 1 metro di distanza dall'unità, e a 1,5 metri da terra. Livello della pressione sonora in riscaldamento rilevato a +7°C (temperatura mandata acqua a 55°C). Dati rilevati secondo norme EN12897. 1) Scala da A++ a G e da A+++ a D dal 26 Settembre 2019. 2) Scala da A a G e da A+ a F dal 26 Settembre 2019. 3) Livello potenza sonora testato da terze parti in modalità Quiet 3 (A +7°C, W 55°C). Questo prodotto è stato progettato in conformità alla Direttiva europea sulla qualità delle acque 98/83/CE modificata dal 2015/1787 / UE. La durata di vita del prodotto non è garantita nel caso di utilizzo di acqua di falda, come acqua di sorgente o acqua di pozzo, l'uso di acqua di rubinetto quando sono contenuti sale o altre impurità, né in aree con qualità dell'acqua acida. I costi di manutenzione e garanzia relativi a questi casi sono a carico del cliente.



INTERNET CONTROL: Opzionale. GOOD DESIGN AWARD 2017: Unità interne All in One e Split Generazione H insignite del prestigioso riconoscimento Good Design Award 2017.



## Aquarea T-CAP All in One Generazione H Monofase / Trifase. Unità esterna Super Quiet - Riscaldamento e Raffrescamento

• Gas R410A



### Particolarità tecniche

• Assicura la massima efficienza anche a temperature esterne fino a -28°C · Capacità costante fino a -20°C · Costi di installazione ridotti · Riduzione della durata di installazione e dei possibili errori · Facilità di configurazione tramite il dispositivo di controllo remoto · Collegamenti elettrici sul frontale · Facilità di installazione e manutenzione



**CZ-TAW1**  
Connessione al Cloud. Per il controllo (utente) e la manutenzione da remoto (installatore)

		Trifase (collegamento sull'unità interna)		
		WH-ADC0916H9E8	WH-ADC0912HE8	WH-ADC0916H9E8
Unità interna	Unità esterna	WH-UQ09HE8	WH-UQ12HE8	WH-UQ16HE8
Capacità di riscaldamento / COP [A +7°C, W 35°C]	kW / COP	9,00/4,84	12,00/4,74	16,00/4,28
Capacità di riscaldamento / COP [A +7°C, W 55°C]	kW / COP	9,00/2,94	12,00/2,88	16,00/2,71
Capacità di riscaldamento / COP [A +2°C, W 35°C]	kW / COP	9,00/3,59	12,00/3,44	16,00/3,10
Capacità di riscaldamento / COP [A +2°C, W 55°C]	kW / COP	9,00/2,21	12,00/2,19	16,00/2,13
Capacità di riscaldamento / COP [A -7°C, W 35°C]	kW / COP	9,00/2,85	12,00/2,72	16,00/2,70
Capacità di raffreddamento / EER [A 35°C, W 7°C]	kW / EER	7,00/3,17	10,00/2,81	12,20/2,57
Capacità di raffreddamento / EER [A 35°C, W 18°C]	kW / EER	7,00/5,19	10,00/4,35	12,20/3,49
Efficienza energetica stagionale - Clima medio [W35°C / W55°C]	ETA %	181/130	170/130	160/125
	SCOP	4,60/3,33	4,33/3,33	4,08/3,20
Classe di efficienza energetica clima medio [W35°C / W55°C] <sup>1)</sup>		A++/A++	A+/A++	A+/A++
Classe di efficienza energetica clima medio [W35°C / W55°C] <sup>1)</sup>		A+++/A++	A+++/A++	A+++/A++
Efficienza energetica stagionale - Clima caldo [W35°C / W55°C]	ETA %	235/158	231/158	231/159
	SCOP	5,95/4,03	5,85/4,03	5,85/4,05
Classe di efficienza energetica clima caldo [W35°C / W55°C]		A++/A++	A++/A++	A++/A++
Classe di efficienza energetica clima caldo [W35°C / W55°C]		A+++/A++	A+++/A++	A+++/A++
Efficienza energetica stagionale - Clima freddo [W35°C / W55°C]	ETA %	160/125	160/125	150/125
	SCOP	4,08/3,20	4,08/3,20	3,83/3,20
Classe di efficienza energetica clima freddo [W35°C / W55°C]		A++/A++	A++/A++	A++/A++
Classe di efficienza energetica clima freddo [W35°C / W55°C]		A+++/A++	A+++/A++	A+++/A++
<b>Unità interna</b>				
Livello pressione sonora	Riscaldam. / Raffrescam.	dB(A)	33/33	33/33
Dimensioni / Peso netto	A x L x P	mm / kg	1800x598x717/126	1800x598x717/126
Collegamento alla rete idrica		Pollici	R 1 1/4	R 1 1/4
Pompa classe A	Numero di velocità	Velocità variabile	Velocità variabile	Velocità variabile
	Potenza in ingr. [Min/Max]	W	36/152	36/152
Portata nominale in riscaldamento (ΔT=5 K. 35°C)	L/min		25,8	34,4
Capacità dell'elemento riscaldante	kW		9	9
Capacità del serbatoio	L		185	185
Temperatura massima acqua di mandata (con resistenza)	°C		65	65
Materiale serbatoio			Acciaio inox	Acciaio inox
Profilo di carico secondo EN 16147			L	L
Classe di eff. energetica per produz. ACS - clima medio <sup>2)</sup>		A a G / A+ a F	A/A	A/A
Classe di eff. energetica per produz. ACS - clima caldo <sup>2)</sup>		A a G / A+ a F	A/A	A/A
Classe di eff. energetica per produz. ACS - clima freddo <sup>2)</sup>		A a G / A+ a F	A/A	B/B
ETA/SCOP per produzione ACS - clima medio	ETA % / SCOP		95/2,38	91/2,28
ETA/SCOP per produzione ACS - clima caldo	ETA % / SCOP		110/2,75	107/2,68
ETA/SCOP per produzione ACS - clima freddo	ETA % / SCOP		75/1,88	72/2,35
<b>Unità esterna</b>				
Livello potenza sonora	Riscaldam. / Raffrescam.	dB	61/63	62/64
Dimensioni / Peso netto	A x L x P	mm / kg	1410x1283x320/151	1410x1283x320/151
Refrigerante [R410A]		kg / T CO <sub>2</sub> Eq	2,85/5,951	2,85/5,951
Diametro tubi collegamento Lato liquido / Lato gas		Pollici (mm)	3/8(9,52)/5/8(15,88)	3/8(9,52)/5/8(15,88)
Lunghezza tubazioni / Differenza in elevazione (int/est)		m / m	3-30/20	3-30/20
Lungh. tubaz. per capacità nom / qtà aggiuntiva		m / g/m	10/50	10/50
Gamma temp. operative	Riscaldam. / Raffrescam.	°C	-28 ~ +35 / +16 ~ +43	-28 ~ +35 / +16 ~ +43
Temp. mandata acqua	Riscaldam. / Raffrescam.	°C	20-60/5-20	20-60/5-20
Potenza sonora verificata in modalità Quiet 3 da parte di terzi <sup>3)</sup>		dB	55	54

	9kW	12kW	16kW
Conto Termico	Si	Si	Si
Detrazioni 65% caldo	Si	Si	Si
Detrazioni 65% caldo freddo	Si	Si	No

Coefficienti COP ed EER calcolati in accordo alla direttiva EN14511 - Livello della pressione sonora rilevato in asse ad 1 metro di distanza dall'unità, e a 1,5 metri da terra. Livello della pressione sonora in riscaldamento rilevato a +7°C (temperatura mandata acqua a 55°C). Dati rilevati secondo norme EN12897. 1) Scala da A++ a G e da A+++ a D dal 26 Settembre 2019. 2) Scala da A a G e da A+ a F dal 26 Settembre 2019. 3) Livello potenza sonora testato da terze parti in modalità Quiet 3 (A +7°C, W 55°C). Questo prodotto è stato progettato in conformità alla Direttiva europea sulla qualità delle acque 98/83/CE modificata dal 2015/1787 / UE. La durata di vita del prodotto non è garantita nel caso di utilizzo di acqua di falda, come acqua di sorgente o acqua di pozzo, l'uso di acqua di rubinetto quando sono contenuti sale o altre impurità, né in aree con qualità dell'acqua acida. I costi di manutenzione e garanzia relativi a questi casi sono a carico del cliente.



INTERNET CONTROL: Opzionale. GOOD DESIGN AWARD 2017: Unità interne All in One e Split Generazione H insignite del prestigioso riconoscimento Good Design Award 2017.

## Aquarea T-CAP Split Generazione H Monofase / Trifase. Riscaldamento e Raffrescamento - SXC

• Gas R410A



### Particolarità tecniche

• Elevato risparmio energetico A++ · Facilità di installazione e manutenzione · Capacità costante fino a -20°C · Temperatura dell'acqua di mandata fino a 60°C · Software personalizzato per abitazioni a basso consumo energetico con temperature minime esterne: 20°C · Assicura la massima efficienza anche a temperature esterne fino a -28°C · Valvola automatica di spurgo dell'aria · Visualizzazione della frequenza del compressore



**CZ-TAW1**  
Connessione al Cloud. Per il controllo (utente) e la manutenzione da remoto (installatore)

		Monofase (collegam.o sull'unità interna)		Trifase (collegamento sull'unità interna)		
		WH-SXC09H3E5	WH-SXC12H4E5	WH-SXC09H3E8	WH-SXC12H9E8	WH-SXC16H9E8
Unità interna	Unità esterna	WH-UX09HE5	WH-UX12HE5	WH-UX09HE8	WH-UX12HE8	WH-UX16HE8
Capacità di riscaldamento / COP [A +7°C, W 35°C]	kW / COP	9,00/4,84	12,00/4,74	9,00/4,84	12,00/4,74	16,00/4,28
Capacità di riscaldamento / COP [A +7°C, W 55°C]	kW / COP	9,00/2,94	12,00/2,88	9,00/2,94	12,00/2,88	16,00/2,71
Capacità di riscaldamento / COP [A +2°C, W 35°C]	kW / COP	9,00/3,59	12,00/3,44	9,00/3,59	12,00/3,44	16,00/3,10
Capacità di riscaldamento / COP [A +2°C, W 55°C]	kW / COP	9,00/2,21	12,00/2,19	9,00/2,21	12,00/2,19	16,00/2,13
Capacità di riscaldamento / COP [A -7°C, W 35°C]	kW / COP	9,00/2,85	12,00/2,72	9,00/2,85	12,00/2,72	16,00/2,70
Capacità di raffreddamento / EER [A 35°C, W 7°C]	kW / EER	7,00/3,17	10,00/2,81	7,00/3,17	10,00/2,81	12,20/2,57
Capacità di raffreddamento / EER [A 35°C, W 18°C]	kW / EER	7,00/5,19	10,00/5,13	7,00/5,19	10,00/4,35	12,20/3,49
Efficienza energetica stagionale - Clima medio [W35°C / W55°C]	ETA %	181/130	170/130	181/130	170/130	160/125
	SCOP	4,60/3,33	4,33/3,33	4,60/3,33	4,33/3,33	4,08/3,20
Classe di efficienza energetica clima medio [W35°C / W55°C] <sup>1)</sup>		Da A++ a G	A++/A++	A++/A++	A++/A++	A++/A++
Classe di efficienza energetica clima medio [W35°C / W55°C] <sup>1)</sup>		Da A+++ a D	A+++/A++	A+++/A++	A+++/A++	A+++/A++
Efficienza energetica stagionale - Clima caldo [W35°C / W55°C]	ETA %	235/158	231/158	231/158	231/158	231/159
	SCOP	5,95/4,03	5,85/4,03	5,95/4,03	5,85/4,03	5,85/4,05
Classe di efficienza energetica clima caldo [W35°C / W55°C]		Da A++ a G	A++/A++	A++/A++	A++/A++	A++/A++
Classe di efficienza energetica clima caldo [W35°C / W55°C]		Da A+++ a D	A+++/A+++	A+++/A+++	A+++/A+++	A+++/A+++
Efficienza energetica stagionale - Clima freddo [W35°C / W55°C]	ETA %	160/125	160/125	160/125	160/125	150/125
	SCOP	4,08/3,20	4,08/3,20	4,08/3,20	4,08/3,20	3,83/3,20
Classe di efficienza energetica clima freddo [W35°C / W55°C]		Da A++ a G	A++/A++	A++/A++	A++/A++	A++/A++
Classe di efficienza energetica clima freddo [W35°C / W55°C]		Da A+++ a D	A+++/A++	A+++/A++	A+++/A++	A+++/A++
<b>Unità interna</b>						
Livello pressione sonora	Riscaldam. / Raffrescam.	dB(A)	33/33	33/33	33/33	33/33
Dimensioni	A x L x P	mm	892x500x340	892x500x340	892x500x340	892x500x340
Peso netto		kg	43	43	44	45
Collegamento alla rete idrica		Pollici	R 1 1/4	R 1 1/4	R 1 1/4	R 1 1/4
Pompa classe A	Numero di velocità	Velocità variabile	Velocità variabile	Velocità variabile	Velocità variabile	Velocità variabile
	Potenza in ingr. [Min/Max]	W	32/102	34/110	32/102	34/110
Portata nominale in riscaldamento (ΔT=5 K. 35°C)	L/min		25,8	34,4	25,8	34,4
Capacità dell'elemento riscaldante	kW		3	6	3	9
<b>Unità esterna</b>						
Livello potenza sonora	Riscaldam. / Raffrescam.	dB	68/67	69/68	68/67	69/68
Dimensioni	A x L x P	mm	1340x900x320	1340x900x320	1340x900x320	1340x900x320
Peso netto		kg	101	101	108	118
Refrigerante [R410A]		kg / T CO <sub>2</sub> Eq	2,85/5,951	2,85/5,951	2,85/5,951	2,90/6,055
Diametro tubi collegamento Lato liquido / Lato gas		Pollici (mm)	3/8(9,52)/5/8(15,88)	3/8(9,52)/5/8(15,88)	3/8(9,52)/5/8(15,88)	3/8(9,52)/5/8(15,88)
Lunghezza tubazioni		m	3-30	3-30	3-30	3-30
Differenza in elevazione (int/est)		m	30	30	30	30
Lungh. tubaz. per capacità nominale		m	10	10	10	10
Quantità aggiuntiva		g/m	50	50	50	50
Gamma temp. operative	Riscaldam. / Raffrescam.	°C	-28 ~ +35 / +16 ~ +43	-28 ~ +35 / +16 ~ +43	-28 ~ +35 / +16 ~ +43	-28 ~ +35 / +16 ~ +43
Temp. mandata acqua	Riscaldam. / Raffrescam.	°C	20-60/5-20	20-60/5-20	20-60/5-20	20-60/5-20
Potenza sonora verificata in modalità Quiet 3 da parte di terzi <sup>2)</sup>		dB	62	64	62	64

	9kW	12kW	9kW	12kW	16kW
Conto Termico	Si	Si	Si	Si	Si
Detrazioni 65% caldo	Si	Si	Si	Si	Si
Detrazioni 65% caldo freddo	Si	Si	Si	Si	No

Coefficienti COP ed EER calcolati in accordo alla direttiva EN14511 - Livello della pressione sonora rilevato in asse ad 1 metro di distanza dall'unità, e a 1,5 metri da terra. Livello della pressione sonora in riscaldamento rilevato a +7°C (temperatura mandata acqua a 55°C).

1) Scala da A++ a G e da A+++ a D dal 26 Settembre 2019. 2) Livello potenza sonora testato da terze parti in modalità Quiet 3 (A +7°C, W 55°C).



INTERNET CONTROL: Opzionale. GOOD DESIGN AWARD 2017: Unità interne All in One e Split Generazione H insignite del prestigioso riconoscimento Good Design Award 2017.

## Aquarea T-CAP Split Generazione H Trifase. Unità esterna Super Quiet Riscaldamento e Raffrescamento - SQC

• Gas R410A

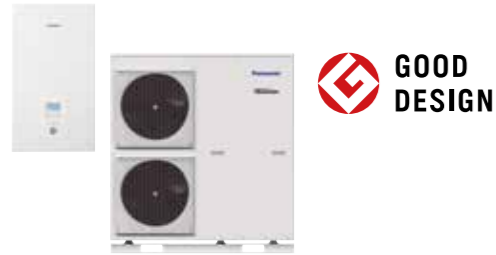

### Particolarità tecniche

- Elevato risparmio energetico A++
- La riduzione della rumorosità di 7dB è correlata al livello di potenza in modalità riscaldamento
- In modalità silenziosa si possono ottenere 10 - 12dB(A)
- Capacità costante fino a -20°C
- Temperatura dell'acqua di mandata fino a 60°C
- Software personalizzato per abitazioni a basso consumo energetico con temperature minime esterne: 20°C
- Assicura la massima efficienza anche a temperature esterne fino a -28°C
- Visualizzazione della frequenza del compressore



**CZ-TAW1**  
Connessione al Cloud. Per il controllo (utente) e la manutenzione da remoto (installatore)

		Trifase (collegamento sull'unità interna)		
Unità interna		WH-SQC09H3E8	WH-SQC12H9E8	WH-SQC16H9E8
Unità esterna		WH-UQ09HE8	WH-UQ12HE8	WH-UQ16HE8
Capacità di riscaldamento / COP [A +7°C, W 35°C]	kW / COP	9,00/4,84	12,00/4,74	16,00/4,28
Capacità di riscaldamento / COP [A +7°C, W 55°C]	kW / COP	9,00/2,94	12,00/2,88	16,00/2,71
Capacità di riscaldamento / COP [A +2°C, W 35°C]	kW / COP	9,00/3,59	12,00/3,44	16,00/3,10
Capacità di riscaldamento / COP [A +2°C, W 55°C]	kW / COP	9,00/2,21	12,00/2,19	16,00/2,13
Capacità di riscaldamento / COP [A -7°C, W 35°C]	kW / COP	9,00/2,85	12,00/2,72	16,00/2,70
Capacità di raffreddamento / EER [A 35°C, W 7°C]	kW / EER	7,00/3,17	10,00/2,81	12,20/2,57
Capacità di raffreddamento / EER [A 35°C, W 18°C]	kW / EER	7,00/5,19	10,00/4,35	12,20/3,49
Efficienza energetica stagionale - Clima medio (W35°C / W55°C)	ETA %	181/130	170/130	160/125
	SCOP	4,60/3,33	4,33/3,33	4,08/3,20
Classe di efficienza energetica clima medio (W35°C / W55°C) <sup>1)</sup>	Da A++ a G	A++/A++	A++/A++	A++/A++
Classe di efficienza energetica clima medio (W35°C / W55°C) <sup>1)</sup>	Da A+++ a D	A+++/A++	A+++/A++	A+++/A++
Efficienza energetica stagionale - Clima caldo (W35°C / W55°C)	ETA %	235/158	231/158	231/159
	SCOP	5,95/4,03	5,85/4,03	5,85/4,05
Classe di efficienza energetica clima caldo (W35°C / W55°C)	Da A++ a G	A++/A++	A++/A++	A++/A++
Classe di efficienza energetica clima caldo (W35°C / W55°C)	Da A+++ a D	A+++/A+++	A+++/A+++	A+++/A+++
Efficienza energetica stagionale - Clima freddo (W35°C / W55°C)	ETA %	160/125	160/125	150/125
	SCOP	4,08/3,20	4,08/3,20	3,83/3,20
Classe di efficienza energetica clima freddo (W35°C / W55°C)	Da A++ a G	A++/A++	A++/A++	A++/A++
Classe di efficienza energetica clima freddo (W35°C / W55°C)	Da A+++ a D	A+++/A+++	A+++/A+++	A+++/A+++
<b>Unità interna</b>		<b>WH-SQC09H3E8</b>	<b>WH-SQC12H9E8</b>	<b>WH-SQC16H9E8</b>
Livello pressione sonora	Riscaldam. / Raffrescam.	33/33	33/33	33/33
Dimensioni	A x L x P	892x500x340	892x500x340	892x500x340
Peso netto		43	44	45
Collegamento alla rete idrica		R 1 1/4	R 1 1/4	R 1 1/4
Pompa classe A	Numero di velocità	Velocità variabile	Velocità variabile	Velocità variabile
	Potenza in ingr. (Min/Max)	32/102	34/110	30/105
Portata nominale in riscaldamento (ΔT=5 K. 35°C)	L/min	25,8	34,4	45,9
Capacità dell'elemento riscaldante	kW	3	9	9
<b>Unità esterna</b>		<b>WH-UQ09HE8</b>	<b>WH-UQ12HE8</b>	<b>WH-UQ16HE8</b>
Livello potenza sonora	Riscaldam. / Raffrescam.	61/63	62/64	65/68
Dimensioni	A x L x P	1410x1283x320	1410x1283x320	1410x1283x320
Peso netto		151	151	161
Refrigerante (R410A)		2,85/5,951	2,85/5,951	2,99/6,243
Diametro tubi collegamento	Lato liquido / Lato gas	3/8(9,52)/5/8(15,88)	3/8(9,52)/5/8(15,88)	3/8(9,52)/5/8(15,88)
Lunghezza tubazioni		3-30	3-30	3-30
Differenza in elevazione (int/est)		20	20	20
Lungh. tubaz. per capacità nominale		10	10	10
Quantità aggiuntiva		50	50	50
Gamma temp. operative	Riscaldam. / Raffrescam.	-28 ~ +35 / +16 ~ +43	-28 ~ +35 / +16 ~ +43	-28 ~ +35 / +16 ~ +43
Temp. mandata acqua	Riscaldam. / Raffrescam.	20-60/5-20	20-60/5-20	20-60/5-20
Potenza sonora verificata in modalità Quiet 3 da parte di terzi <sup>2)</sup>	dB	55	54	58

	9kW	12kW	16kW
Conto Termico	Si	Si	Si
Detrazioni 65% caldo	Si	Si	Si
Detrazioni 65% caldo freddo	Si	Si	No

Coefficienti COP ed EER calcolati in accordo alla direttiva EN14511 - Livello della pressione sonora rilevato in asse ad 1 metro di distanza dall'unità, e a 1,5 metri da terra. Livello della pressione sonora in riscaldamento rilevato a +7°C (temperatura mandata acqua a 55°C).

<sup>1)</sup> Scala da A++ a G e da A+++ a D dal 26 Settembre 2019. <sup>2)</sup> Livello potenza sonora testato da terze parti in modalità Quiet 3 (A +7°C, W 55°C).



INTERNET CONTROL: Opzionale. GOOD DESIGN AWARD 2017: Unità interne All in One e Split Generazione H insignite del prestigioso riconoscimento Good Design Award 2017.

## Aquarea T-CAP Monoblocco Generazione H Monofase / Trifase. Riscaldamento e Raffrescamento - MXC

• Gas R410A



**CZ-TAW1**  
Connessione al Cloud. Per il controllo (utente) e la manutenzione da remoto (installatore)

		Monofase		Trifase		
Unità esterna		WH-MXC09H3E5	WH-MXC12H6E5	WH-MXC09H3E8	WH-MXC12H9E8	WH-MXC16H9E8
Capacità di riscaldamento / COP [A +7°C, W 35°C]	kW / COP	9,00/4,84	12,00/4,74	9,00/4,84	12,00/4,74	16,00/4,28
Capacità di riscaldamento / COP [A +7°C, W 55°C]	kW / COP	9,00/2,94	12,00/2,88	9,00/2,94	12,00/2,88	16,00/2,71
Capacità di riscaldamento / COP [A +2°C, W 35°C]	kW / COP	9,00/3,59	12,00/3,44	9,00/3,59	12,00/3,44	16,00/3,10
Capacità di riscaldamento / COP [A +2°C, W 55°C]	kW / COP	9,00/2,21	12,00/2,19	9,00/2,21	12,00/2,19	16,00/2,13
Capacità di riscaldamento / COP [A -7°C, W 35°C]	kW / COP	9,00/2,85	12,00/2,72	9,00/2,85	12,00/2,72	16,00/2,49
Capacità di raffreddamento / EER [A 35°C, W 7°C]	kW / EER	7,00/3,17	10,00/2,81	7,00/3,17	10,00/2,81	12,20/2,56
Capacità di raffreddamento / EER [A 35°C, W 18°C]	kW / EER	7,00/5,19	10,00/5,13	7,00/5,19	10,00/5,13	12,20/3,49
Efficienza energetica stagionale - Clima medio (W35°C / W55°C)	ETA %	181/130	170/130	181/130	170/130	160/125
	SCOP	4,60/3,33	4,33/3,33	4,60/3,33	4,33/3,33	4,08/3,20
Classe di efficienza energetica clima medio (W35°C / W55°C) <sup>1)</sup>	Da A++ a G	A++/A++	A++/A++	A++/A++	A++/A++	A++/A++
Classe di efficienza energetica clima medio (W35°C / W55°C) <sup>1)</sup>	Da A+++ a D	A+++/A++	A+++/A++	A+++/A++	A+++/A++	A+++/A++
Efficienza energetica stagionale - Clima caldo (W35°C / W55°C)	ETA %	235/158	231/158	235/158	231/158	231/159
	SCOP	5,95/4,03	5,85/4,03	5,95/4,03	5,85/4,03	5,85/4,05
Classe di efficienza energetica clima caldo (W35°C / W55°C)	Da A++ a G	A++/A++	A++/A++	A++/A++	A++/A++	A++/A++
Classe di efficienza energetica clima caldo (W35°C / W55°C)	Da A+++ a D	A+++/A+++	A+++/A+++	A+++/A+++	A+++/A+++	A+++/A+++
Efficienza energetica stagionale - Clima freddo (W35°C / W55°C)	ETA %	160/125	160/125	160/125	160/125	150/125
	SCOP	4,08/3,20	4,08/3,20	4,08/3,20	4,08/3,20	3,83/3,20
Classe di efficienza energetica clima freddo (W35°C / W55°C)	Da A++ a G	A++/A++	A++/A++	A++/A++	A++/A++	A++/A++
Classe di efficienza energetica clima freddo (W35°C / W55°C)	Da A+++ a D	A+++/A+++	A+++/A+++	A+++/A+++	A+++/A+++	A+++/A+++
Livello potenza sonora	Riscaldam. / Raffrescam.	68/67	69/68	68/67	69/68	72/71
Dimensioni	A x L x P	1410x1283x320	1410x1283x320	1410x1283x320	1410x1283x320	1410x1283x320
Peso netto		142	142	151	151	164
Refrigerante (R410A) <sup>2)</sup>	kg / T CO <sub>2</sub> Eq	2,30/4,802	2,30/4,802	2,30/4,802	2,30/4,802	2,35/4,907
Collegamento alla rete idrica		R 1 1/4	R 1 1/4	R 1 1/4	R 1 1/4	R 1 1/4
Pompa	Numero di velocità	Velocità variabile	Velocità variabile	Velocità variabile	Velocità variabile	Velocità variabile
	Potenza in ingr. (Min/Max)	32/102	34/110	32/102	34/110	38/120
Portata nominale in riscaldamento (ΔT=5 K. 35°C)	L/min	25,8	34,4	25,8	34,4	45,9
Gamma temp. operative	Riscaldam. / Raffrescam.	-28 ~ +35 / +16 ~ +43	-28 ~ +35 / +16 ~ +43	-28 ~ +35 / +16 ~ +43	-28 ~ +35 / +16 ~ +43	-28 ~ +35 / +16 ~ +43
Temp. mandata acqua	Riscaldamento	20-60	20-60	20-60	20-60	20-60
	Raffrescamento	5-20	5-20	5-20	5-20	5-20
Potenza sonora verificata in modalità Quiet 3 da parte di terzi <sup>3)</sup>	dB	62	64	62	64	65

	9kW	12kW	9kW	12kW	16kW
Conto Termico	Si	Si	Si	Si	Si
Detrazioni 65% caldo	Si	Si	Si	Si	Si
Detrazioni 65% caldo freddo	Si	Si	Si	Si	No

Coefficienti COP ed EER calcolati in accordo alla direttiva EN14511 - Livello della pressione sonora rilevato in asse ad 1 metro di distanza dall'unità, e a 1,5 metri da terra. Livello della pressione sonora in riscaldamento rilevato a +7°C (temperatura mandata acqua a 55°C).

<sup>1)</sup> Scala da A++ a G e da A+++ a D dal 26 Settembre 2019. <sup>2)</sup> I modelli WH-MXC sono sigillati ermeticamente. <sup>3)</sup> Livello potenza sonora testato da terze parti in modalità Quiet 3 (A +7°C, W 55°C).



INTERNET CONTROL: Opzionale.



# Aquarea HT

Consente di erogare acqua calda sanitaria a 65°C ed è in grado di sostituire le vecchie fonti di riscaldamento a gasolio o gas in abitazioni dotate di radiatori ad alta temperatura.



## Aquarea HT Split Generazione F Monofase / Trifase.

Solo Riscaldamento - SHF

• Gas R407C



### Particolarità tecniche

- Controllo funzioni da comando a distanza
- Efficiente controllo della temperatura ambiente in funzione della temperatura esterna e della temperatura interna utilizzando il software Aquarea Manager
- Temperatura massima dell'acqua di mandata del modulo idronico: 65°C
- Assicura la massima efficienza anche a temperature esterne fino a -20°C
- Differenza massima in elevazione tra unità esterna e modulo idronico 20m

		Monofase (collegamento sull'unità interna)		Trifase (collegamento sull'unità interna)	
		WH-SHF09F3E5	WH-SHF12F6E5	WH-SHF09F3E8	WH-SHF12F9E8
<b>Unità interna</b>					
<b>Unità esterna</b>					
Capacità di riscaldamento / COP [A +7°C, W 35°C]	kW / COP	9,00/4,64	12,00/4,46	9,00/4,64	12,00/4,46
Capacità di riscaldamento / COP [A +7°C, W 55°C]	kW / COP	9,00/2,48	12,00/2,41	9,00/2,48	12,00/2,41
Capacità di riscaldamento / COP [A +2°C, W 35°C]	kW / COP	9,00/3,45	12,00/3,26	9,00/3,45	12,00/3,26
Capacità di riscaldamento / COP [A +2°C, W 55°C]	kW / COP	9,00/2,06	10,30/2,01	9,00/2,06	10,30/2,01
Capacità di riscaldamento / COP [A -7°C, W 35°C]	kW / COP	9,00/2,74	12,00/2,52	9,00/2,74	12,00/2,52
Efficienza energetica stagionale - clima medio [W35°C / W55°C]	ETA %	153/125	150/125	153/125	150/125
	SCOP	3,90/3,20	3,83/3,20	3,90/3,20	3,83/3,20
Classe di efficienza energetica clima medio [W35°C / W55°C]	Da A++ a G	A++/A++	A++/A++	A++/A++	A++/A++
Classe di efficienza energetica clima caldo [W35°C / W55°C]	Da A+++ a D	A+++/A++	A+++/A++	A+++/A++	A+++/A++
Efficienza energetica stagionale - Clima caldo [W35°C / W55°C]	ETA %	191/156	188/156	191/156	188/156
	SCOP	4,85/3,98	4,78/3,98	4,85/3,98	4,78/3,98
Classe di efficienza energetica clima caldo [W35°C / W55°C]	Da A++ a G	A++/A++	A++/A++	A++/A++	A++/A++
Classe di efficienza energetica clima caldo [W35°C / W55°C]	Da A+++ a D	A+++/A+++	A+++/A+++	A+++/A+++	A+++/A+++
Efficienza energetica stagionale - Clima freddo [W35°C / W55°C]	ETA %	137/116	134/113	137/116	134/113
	SCOP	3,50/2,98	3,43/2,90	3,50/2,98	3,43/2,90
Classe di efficienza energetica clima freddo [W35°C / W55°C]	Da A++ a G	A++/A+	A++/A+	A++/A+	A++/A+
Classe di efficienza energetica clima freddo [W35°C / W55°C]	Da A+++ a D	A++/A+	A++/A+	A++/A+	A++/A+
<b>Unità interna</b>					
Livello pressione sonora Riscaldamento	dB(A)	33	33	33	33
Dimensioni	A x L x P	892 x 502 x 353	892 x 502 x 353	892 x 502 x 353	892 x 502 x 353
Peso netto	kg	46	47	46	48
Collegamento alla rete idrica	Pollici	R 1 1/4	R 1 1/4	R 1 1/4	R 1 1/4
Pompa classe A	Numero di velocità	7	7	7	7
	Potenza in ingr. (Min/Max)	W	38/100	40/106	38/100
Portata nominale in riscaldamento (ΔT=5 K, 35°C)	L/min	25,8	34,4	25,8	34,4
Capacità dell'elemento riscaldante	kW	3	6	3	9
<b>Unità esterna</b>					
Livello potenza sonora Riscaldamento	dB	66	67	66	67
Dimensioni	A x L x P	1340 x 900 x 320	1340 x 900 x 320	1340 x 900 x 320	1340 x 900 x 320
Peso netto	kg	104	104	110	110
Refrigerante (R407C)	kg / T CO <sub>2</sub> Eq.	2,90/5,145	2,90/5,145	2,90/5,145	2,90/5,145
Diametro tubi collegamento Lato liquido / Lato gas	Pollici (mm)	3/8 (9,52) / 5/8 (15,88)	3/8 (9,52) / 5/8 (15,88)	3/8 (9,52) / 5/8 (15,88)	3/8 (9,52) / 5/8 (15,88)
Lunghezza tubazioni	m	3-30	3-30	3-30	3-30
Differenza in elevazione (int/est)	m	20	20	20	20
Lunghezza tubazioni per capacità nom.	m	10	10	10	10
Quantità aggiuntiva	g/m	70	70	70	70
Gamma temp. operative Ambiente esterno	°C	-20 ~ +35	-20 ~ +35	-20 ~ +35	-20 ~ +35
Temp. mandata acqua Riscaldam. / Raffrescam.	°C	25-65	25-65	25-65	25-65

### Panasonic Aquarea HT è altamente efficiente anche a basse temperature esterne

Capacità di riscaldamento unità da 9kW HT (WH-SHF09F3E5).

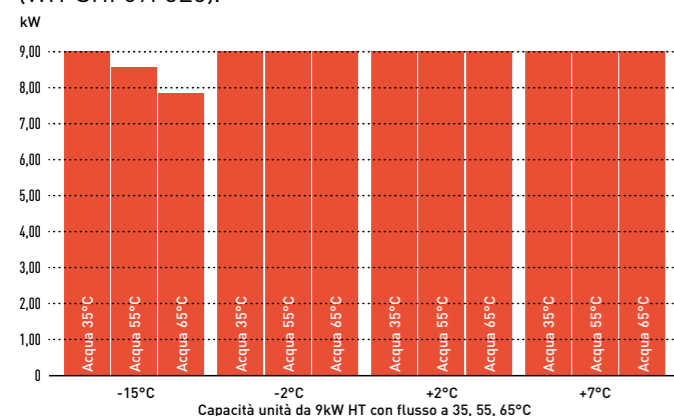

COP (Coefficiente di Prestazione) unità da 9kW HT (WH-SHF09F3E5).

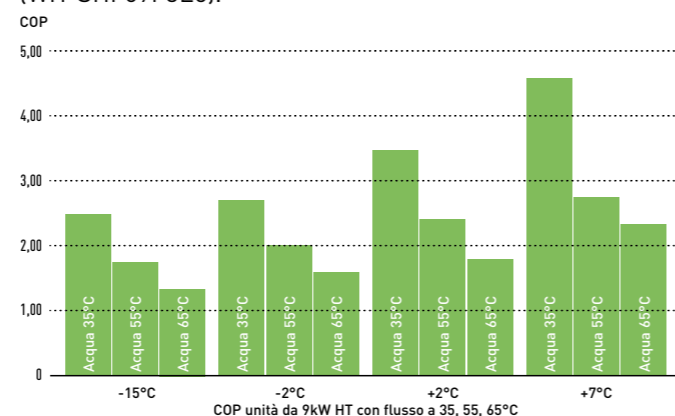

	3kW	5kW	7kW	9kW
Conto Termico	Si	Si	Si	Si
Detrazioni 65% caldo	Si	Si	Si	Si

Coefficienti COP ed EER calcolati in accordo alla direttiva EN14511 - Livello della pressione sonora rilevato in asse ad 1 metro di distanza dall'unità, e a 1,5 metri da terra. Livello della pressione sonora in riscaldamento rilevato a +7°C (temperatura mandata acqua a 55°C).  
1) Scala da A++ a G e da A+++ a D dal 26 Settembre 2019.



INTERNET CONTROL: Opzionale.

## Aquarea HT Monoblocco Generazione G Monofase

### Solo Riscaldamento - MHF

#### • Gas R407C



#### Particolarità tecniche

- Efficiente controllo della temperatura ambiente in funzione della temperatura esterna e della temperatura interna utilizzando il software Aquarea Manager
- Temperatura massima dell'acqua di mandata del modulo idronico: 65°C
- Assicura la massima efficienza anche a temperature esterne fino a -20°C

		Monofase	
Unità esterna		WH-MHF09G3E5	WH-MHF12G6E5
Capacità di riscaldamento / COP [A +7°C, W 35°C]	kW / COP	9,00/4,64	12,00/4,46
Capacità di riscaldamento / COP [A +7°C, W 55°C]	kW / COP	9,00/2,48	12,00/2,41
Capacità di riscaldamento / COP [A +2°C, W 35°C]	kW / COP	9,00/3,45	12,00/3,26
Capacità di riscaldamento / COP [A +2°C, W 55°C]	kW / COP	9,00/2,06	10,30/2,01
Capacità di riscaldamento / COP [A -7°C, W 35°C]	kW / COP	9,00/2,74	12,00/2,70
Efficienza energetica stagionale - Clima medio (W35°C / W55°C)	ETA %	153/125	150/125
	SCOP	3,90/3,20	3,83/3,20
Classe di efficienza energetica clima medio (W35°C / W55°C) <sup>1)</sup>	Da A++ a G	A++/A++	A++/A++
Classe di efficienza energetica clima medio (W35°C / W55°C) <sup>1)</sup>	Da A+++ a D	A+++/A++	A+++/A++
Efficienza energetica stagionale - Clima caldo (W35°C / W55°C)	ETA %	191/156	188/156
	SCOP	4,85/3,98	4,78/3,98
Classe di efficienza energetica clima caldo (W35°C / W55°C)	Da A++ a G	A++/A++	A++/A++
Classe di efficienza energetica clima caldo (W35°C / W55°C)	Da A+++ a D	A+++/A+++	A+++/A+++
Efficienza energetica stagionale - Clima freddo (W35°C / W55°C)	ETA %	137/116	134/113
	SCOP	3,50/2,98	3,43/2,90
Classe di efficienza energetica clima freddo (W35°C / W55°C)	Da A++ a G	A++/A+	A++/A+
Classe di efficienza energetica clima freddo (W35°C / W55°C)	Da A+++ a D	A+++/A+	A+++/A+
Livello potenza sonora Riscaldamento	dB	68	69
Dimensioni A x L x P	mm	1410 x 1283 x 320	1410 x 1283 x 320
Peso netto	kg	151	151
Refrigerante (R407C) <sup>2)</sup>	kg / T CO <sub>2</sub> Eq.	1,92/3,406	1,92/3,406
Collegamento alla rete idrica	Pollici	R 1 1/4	R 1 1/4
Pompa	Numero di velocità	7	7
	Potenza in ingr. (Min/Max)	W	—
Portata nominale in riscaldamento (ΔT=5 K, 35°C)	L/min	25,8	34,4
Capacità dell'elemento riscaldante	kW	3	6
Gamma temp. operative Ambiente esterno	°C	-20 ~ +35	-20 ~ +35
Acqua di mandata Riscaldamento	°C	25 ~ 65	25 ~ 65
		9kW	12kW
Conto Termico		Si	Si
Detrazioni 65% caldo		Si	Si

Coefficienti COP ed EER calcolati in accordo alla direttiva EN14511 - Livello della pressione sonora rilevato in asse ad 1 metro di distanza dall'unità, e a 1,5 metri da terra. Livello della pressione sonora in riscaldamento rilevato a +7°C (temperatura mandata acqua a 55°C).

1) Scala da A++ a G e da A+++ a D dal 26 Settembre 2019. 2) I modelli WH-MHF sono sigillati ermeticamente.



INTERNET CONTROL: Opzionale.

## Ventilconvettori canalizzabili e Aquarea Air

#### Gamma di ventilconvettori canalizzabili

Facili da installare, livello sonoro e prestazioni migliorati. La gamma di ventilconvettori consiste in una gamma canalizzata compatta ideale per uso residenziale e commerciale e in un modello ad alta pressione statica per applicazioni commerciali. La gamma, certificata da Eurovent, comprende vaschetta di drenaggio e filtro ed è dotata di un motore del ventilatore a basso consumo. Il nuovo modello D è ancor più flessibile grazie al vassoio di drenaggio a L, la stessa unità può essere installata sia in posizione orizzontale che verticale.



**1** Comfort ottimale

**2** Ventola a basso consumo energetico

**3** Scambiatore di qualità ed efficiente

**4** Installazione flessibile orizzontale e verticale

#### Gamma di radiatori a temperatura estremamente bassa per sistemi a pompa di calore

**I radiatori Panasonic Aquarea Air, dal design sottile, assicurano una temperatura confortevole.**

Con una profondità di poco meno di 13 cm sono all'avanguardia del mercato e si integrano facilmente all'interno dell'abitazione. Il design estremamente elegante e le finiture dei radiatori Aquarea Air sono evidenti in ogni dettaglio. L'eccezionale efficienza della ventilazione permette di ridurre l'azione del motore, contenendo in misura considerevole i consumi energetici (basso wattaggio). La velocità della ventola viene costante modulata tramite un controllo proporzionale integrale della temperatura, con indubbi vantaggi nel controllo di temperatura e umidità nei mesi estivi.





# Ventilconvettori canalizzabili



Il modello D è ancora più flessibile grazie al vassoio di drenaggio a L, la stessa unità può essere installata sia in posizione orizzontale che verticale.



**PAW-FC-903TC**  
Controllo a filo opzionale.



**PAW-FC-RC1**  
Controllo a filo opzionale avanzato.

Unità compatte										Alta prevalenza	
Ventilconvettore attacco lato sx	PAW-FC-D11-1	PAW-FC-D15-1	PAW-FC-D24-1	PAW-FC-D28-1	PAW-FC-D40-1	PAW-FC-D55-1	PAW-FC-D65-1	PAW-FC-D90-1	PAW-FC-H150		
Ventilconvettore attacco lato dx	PAW-FC-D11-1-R	PAW-FC-D15-1-R	PAW-FC-D24-1-R	PAW-FC-D28-1-R	PAW-FC-D40-1-R	PAW-FC-D55-1-R	PAW-FC-D65-1-R	PAW-FC-D90-1-R	PAW-FC-H150-R		
Capacità tot. raffreddamento <sup>1)</sup>	Med/S-Hi	kW	1,0/1,5	1,2/1,7	2,0/2,5	2,4/3,2	3,2/4,6	4,6/5,8	6,1/7,3	6,1/8,1	11,9/14,8
Raffreddamento sensibile <sup>1)</sup>	Med/S-Hi	kW	0,8/1,1	0,9/1,3	1,5/1,9	1,8/2,3	2,2/3,3	3,3/4,5	4,3/5,1	4,6/6,3	9,6/12,9
Capacità riscald. <sup>1)</sup>	Med/S-Hi	kW	1,4/2,0	1,5/2,2	2,4/3,1	2,9/4,0	4,1/5,7	5,3/7,1	7,9/9,3	8,1/11,6	14,9/19,9
Potenza in ingresso	S-Lo/Med/S-Hi	W	14/24/36	10/18/29	16/37/45	15/37/56	28/55/72	37/75/105	53/100/147	90/112/188	180/421/675
Fusibili	A		2	2	2	2	2	2	2	2	6
Dimensioni (inclusi pannello e scatola comp. el.)	H x W x D	mm	220x570x430	220x570x430	220x753x430	220x938x430	220x1122x430	220x1307x430	220x1121x530	220x1316x530	356x1600x798
Peso (senza acqua)		kg	13	13	15	20	22	26	27	38	63
Potenza sonora globale	S-Lo/Med/S-Hi	dB(A)	33/40/49	31/43/50	30/45/52	30/44/51	34/46/56	38/51/58	43/56/61	50/55/64	52/64/71
Pressione sonora globale	S-Lo/Med/S-Hi	dB(A)	24/31/40	22/34/41	21/36/43	21/35/42	25/37/47	29/42/49	34/47/52	41/46/55	31/45/51
Pressione statica	Max	Pa	30	30	50	50	70	70	70	70	110
Portata d'aria <sup>1)</sup>	Med/S-Hi	m <sup>3</sup> /h	190/283	179/265	274/390	357/499	486/716	640/933	893/1064	936/1397	2112/3176
Caduta pressione acqua	Med/S-Hi	kPa	19,5/39,2	3,9/6,3	19,3/28,8	17,1/28	22,8/46,9	37,4/60,2	15,4/21,5	19,3/32,5	19,8/26,1
Velocità della ventola			3 velocità	3 velocità	3 velocità	3 velocità	3 velocità	3 velocità	3 velocità	3 velocità	3 velocità
Motore della ventola e velocità totali			AC 5 velocità	AC 5 velocità	AC 5 velocità	AC 5 velocità	AC 5 velocità	AC 5 velocità	AC 5 velocità	AC 5 velocità	AC 5 velocità
Bacinella racc. condensa e filtro dell'aria			Inclusa	Inclusa	Inclusa	Inclusa	Inclusa	Inclusa	Inclusa	Inclusa	Inclusa
Collegamento alla rete idrica	Pollici		1/2	1/2	1/2	1/2	1/2	1/2	3/4	3/4	1

1) Portata d'aria e capacità a pressione statica 0Pa. \* Prestazioni: aria estiva 27°C /19°C (Bulbo umido e acqua in raffreddamento 7/12°C - Aria invernale 20°C, temperatura acqua in ingresso: 50°C / 45°C.

Accessori	
<b>PAW-FC-RC1</b>	Controllo a filo avanzato per controllo Fan Coil
<b>PAW-FC-903TC</b>	NOVITÀ - Controllo a filo Fan Coil
<b>PAW-FC-2WY-11/55-1</b>	Kit valvola 2 vie + vaschetta di drenaggio (per PAW-FC-D11/15/24/28/40/55-1)
<b>PAW-FC-2WY-65/90-1</b>	Kit valvola 2 vie + vaschetta di drenaggio (per PAW-FC-D65/90-1)

Accessori	
<b>PAW-FC-2WY-150</b>	Kit valvola 2 vie (per PAW-FC-H150)
<b>PAW-FC-3WY-11/55-1</b>	Kit valvola 3 vie + vaschetta di drenaggio (per PAW-FC-D11/15/24/28/40/55-1)
<b>PAW-FC-3WY-65/90-1</b>	Kit valvola 3 vie + vaschetta di drenaggio (per PAW-FC-D65/90-1)
<b>PAW-FC-3WY-150</b>	Kit valvola 3 vie (per PAW-FC-H150)

1) Portata d'aria e capacità a pressione statica 0Pa. \* Prestazioni: aria estiva 27°C /19°C (Bulbo umido e acqua in raffreddamento 7/12°C - Aria invernale 20°C, temperatura acqua in ingresso: 50°C / 45°C. 2) Inclusi pannello e scatola comp. el. 3) Senza acqua.

## Comando PAW-FC-RC1

Il comando è ideale per garantire un elevato comfort durante la fase di riscaldamento. Il sensore può essere utilizzato come un sensore di flusso dell'acqua, che arresta il ventilatore in caso di bassa temperatura dell'acqua, evitando così correnti fredde in inverno.

Il comando è dotato anche di un ingresso on/off che può essere abbinato al segnale in sbrinamento dei modelli AQUAREA serie J.

### Caratteristiche:

- Termostato ambiente
- 3 uscite, relè 230V per il controllo della ventola
- 2 uscite, relè 230V per il controllo in modalità riscaldamento / raffreddamento
- Modbus RTU slave
- 1 DI per l'interruttore della chiave magnetica
- 1 AI per sensore

# Aquarea Air

AQUAREA AIR

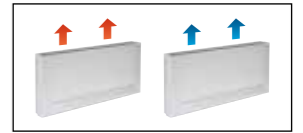

Portata d'aria	Velocità	PAW-AAIR-200-2			PAW-AAIR-700-2			PAW-AAIR-900-2		
		Min	Med	Max	Min	Med	Max	Min	Med	Max
<b>Modalità riscaldamento</b>										
Capacità totale di riscaldamento	W	217,00	470,00	570,00	708,00	1032,00	1188,00	886,00	1420,00	1703,00
Portata nominale acqua	kg/h	37,30	80,80	98,00	121,80	177,50	204,30	152,40	244,20	292,90
Caduta di pressione acqua	kPa	0,40	2,00	2,90	0,30	0,80	1,00	0,50	1,60	2,20
Temperatura acqua in ingresso	°C	35	35	35	35	35	35	35	35	35
Temperatura acqua in uscita	°C	30	30	30	30	30	30	30	30	30
Temperatura aria in ingresso	°C	19,00	19,00	19,00	19,00	19,00	19,00	19,00	19,00	19,00
Temperatura aria in uscita	°C	38,90	32,00	30,00	33,30	31,80	30,60	30,20	31,10	30,60
<b>Modalità raffreddamento</b>										
Capacità totale di raffreddamento	W	237,00	345,00	555,00	756,00	1039,00	1204,00	1153,00	1518,00	1746,00
Capacità sensibile di raffreddamento	W	230,00	314,00	504,00	646,00	903,00	1058,00	1061,00	1384,00	1598,00
Portata nominale acqua	kg/h	40,00	59,00	95,00	129,00	178,00	207,00	198,00	261,00	300,00
Caduta di pressione acqua	kPa	0,40	2,00	2,90	1,00	2,00	2,00	6,00	9,00	12,00
Temperatura acqua in ingresso	°C	10	10	10	10	10	10	10	10	10
Temperatura acqua in uscita	°C	15	15	15	15	15	15	15	15	15
Temperatura aria in ingresso	°C	27,00	27,00	27,00	27,00	27,00	27,00	27,00	27,00	27,00
Temperatura aria in uscita	°C	15,00	17,00	18,00	14,00	16,00	17,00	16,00	17,00	18,00
Umidità relativa dell'aria di ingresso	%	47	47	47	47	47	47	47	47	47
Portata d'aria	m <sup>3</sup> /min	0,90	1,90	2,70	2,60	4,20	5,30	4,10	6,10	7,70
Potenza massima in ingresso	W	7,00	9,00	13,00	14,00	18,00	22,00	16,00	20,00	24,00
Livello pressione sonora	dB(A)	23	33	40	24	36	42	25	36	44
Dimensioni (A x L x P)	mm	735 x 579 x 129			935 x 579 x 129			1135 x 579 x 129		
Peso netto	kg	17			20			23		
Valvola a 3 vie in dotazione		Si			Si			Si		
Termostato con Touch screen		Si			Si			Si		

### Particolarità tecniche:

- Alta capacità di riscaldamento
- 3 velocità della ventola e altrettante capacità
- Design esclusivo
- Estremamente compatti (profondità di soli 12,9 cm)
- Possibilità di funzionamento in raffreddamento e deumidificazione (si deve prevedere un drenaggio)
- Valvola a 3 vie in dotazione (nessuna necessità di valvola di troppo pieno in caso di installazione di più di 3 radiatori)
- Termostato con touch screen

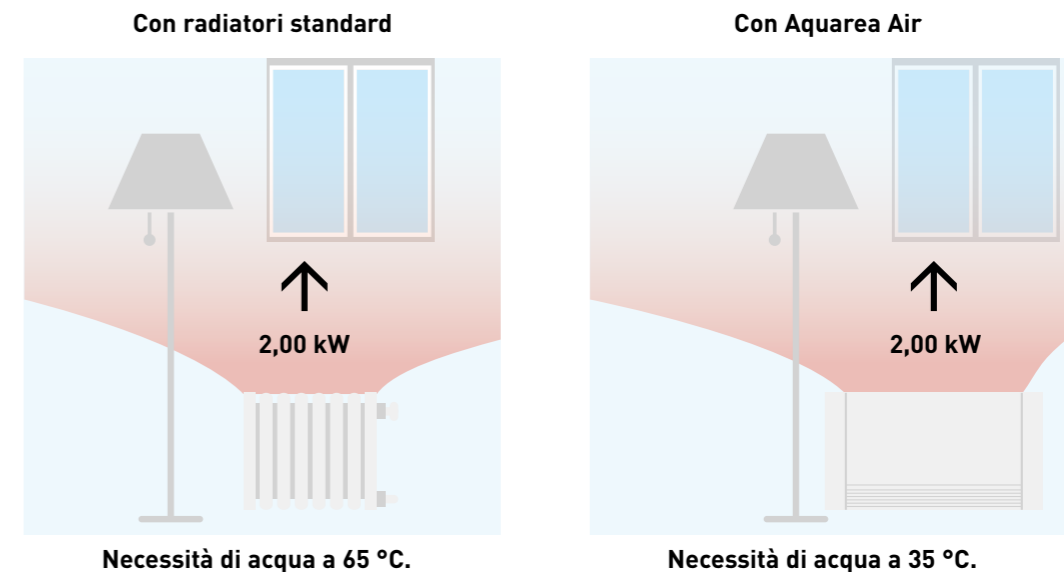

Tutte le curve di temperatura e di capacità sono disponibili su: [www.panasonicproclub.com](http://www.panasonicproclub.com)

# DHW Stand Alone



L'ampia gamma di pompe di calore DHW stand-alone per la produzione di acqua calda sanitaria è un'ottima soluzione che ben si adatta a qualsiasi tipo di casa familiare. I modelli da parete sono disponibili nelle capacità da 100 e 150 litri, mentre quelli a pavimento nelle capacità da 200 e 270 litri. Per una maggior efficienza d'uso, il modello da 270L può disporre in una batteria aggiuntiva che consente di produrre ACS sfruttando l'energia solare.

### Benefici

- Pompa di calore a parete per produzione ACS ad alta efficienza classe A+
- Consumi energetici ridotti del circa 75% rispetto al tradizionale scaldacqua elettrico
- Comando multilingue e di facile utilizzo
- Pannello di controllo digitale
- Monitoraggio consumo energetico
- Differenti modalità di funzionamento a seconda delle esigenze del cliente
- Modalità AUTO: Impostazione della temperatura intelligente, grazie al monitoraggio dell'utilizzo dell'acqua calda
- Modalità BOOST, Modalità ECO e Modalità ABSENCE
- Funzione fotovoltaico
- Compatibile con gli impianti di aspirazione dell'aria esterna canalizzata
- Caldaia / batteria solare (solo PAW-DHW270C1F)

Modello	Da parete			A basamento		
	PAW-DHW100W-1	PAW-DHW150W-1	PAW-DHW200F	PAW-DHW270F	PAW-DHW270C1F	
Capacità nominale	L	100	150	200	270	
Dimensioni (A x L x P)	mm	1209x522x538	1527x522x538	1617x620x665	1957x620x665	1957x620x665
Peso a vuoto	kg	57	66	80	92	111
Collegamento alla rete idrica		¾" M	¾" M	¾" M	¾" M	¾" M
Sistema anticorrosione		Anodo di magnesio		Magnesio	Magnesio	Magnesio
Pressione nominale acqua	Mpa (bar)	0,8 (8)	0,8 (8)	0,8 (8)	0,8 (8)	0,8 (8)
Collegamenti elettrici	V / Hz	230/50	230/50	230/50	230/50	230/50
Potenza massima	W	1550	1950	2300	2300	2300
Potenza max pompa di calore	W	350	350	700	700	700
Potenza resistenze elettriche	W	1200	1600	1600	1600	1600
Gamma temp. acqua pompa di calore	°C	50 - 62	50 - 62	50 - 62	50 - 62	50 - 62
Gamma temp. est. di esercizio	°C	-5 - +43	-5 - +43	-5 - +43	-5 - +43	-5 - +43
Diametro canalizzazione	mm	125	125	160	160	160
Portata d'aria (senza canalizzaz.)	m³/h	160	160	310	310	310
Perdita di carico sul circuito di ventilaz., senza riduzione delle prestazioni	Pa	70	70	25	25	25
Livello potenza sonora <sup>1)</sup>	dB(A)	45	45	53	53	53
Capacità refrigerante	kg	0,52 (R134A)	0,58 (R134A)	0,80 (R513A)	0,86 (R513A)	0,86 (R513A)
Volume refrigerante in tonn. di CO <sub>2</sub> equivalente	TCO <sub>2</sub> Eq.	0,74	0,83	0,50	0,54	0,54
Peso refrigerante per litro	kg/L	0,0052	0,0039	0,0040	0,0032	0,0032
Quantità acqua calda a 40°C: V40td	L	151,0	182,0	265,5	361,2	357,9
Potenza acustica ErP <sup>2)</sup>	dB(A)	45	45	53	53	53
Classe efficienza energetica (da A+ ad F)		A+	A+	A+	A+	A+
Input PV		Si	Si	Si	Si	Si
Connessione attacchi scambiatore aggiuntivo		—	—	—	—	1" M
Superficie scambiatore aggiuntivo	m²	—	—	—	—	1,2
<b>Prestazioni alla temperatura dell'aria di 7°C</b>		<b>(EN 16147) canalizzaz. a 25 Pa</b>		<b>(CDC LCIE 103-15/C) canalizzaz. a 30 Pa <sup>3)</sup></b>		
Coefficiente di prestazione (COP) in accordo al profilo del carico		2,66 - M	3,05 - L	2,81 - L	3,16 - XL	3,05 - XL
Potenza in standby (P <sub>st</sub> )	W	18	24	32	29	33
Tempo riscaldamento (t <sub>r</sub> )	h. Min	6h47	10h25	07h11	10h39	11h04
Temp. di riferimento acqua calda (T <sub>ref</sub> )	°C	52,7	53,2	52,7	53,1	52,9
Portata d'aria (aria)	m³/h	140	110	320	320	320
<b>Prestazioni alla temperatura dell'aria di 15°C (EN 16147)</b>						
Coefficiente di prestazione (COP) in accordo al profilo del carico		2,88 - M	3,28 - L	3,05 - L	3,61 - XL	3,44 - XL
Potenza in standby (P <sub>st</sub> )	W	19	25	30	30	33
Tempo riscaldamento (t <sub>r</sub> )	h. Min	6h07	9h29	6h24	8h34	8h40
Temp. di riferimento acqua calda (T <sub>ref</sub> )	°C	52,6	53,4	52,7	53,1	52,9
Portata d'aria (aria)	m³/h	140	110	320	320	320

1) In accordo a ISO3744. 2) Conforme alle norme EN 16147. 3) Prestazioni misurate per uno scaldacqua da 10°C a Trif secondo il protocollo delle specifiche del marchio NF Electricité Performance N° LCIE 103-15C, degli scaldacqua termodinamici autonomi a accumulazione (in base alla norma EN 16147). \* DHW Stand Alone è prodotto da S.A.T.E.

### Ideale per superfici di ridotte dimensioni

Idonei per tutte le installazioni (ideale per superfici di ridotte dimensioni, soffitti bassi, zone d'angolo).

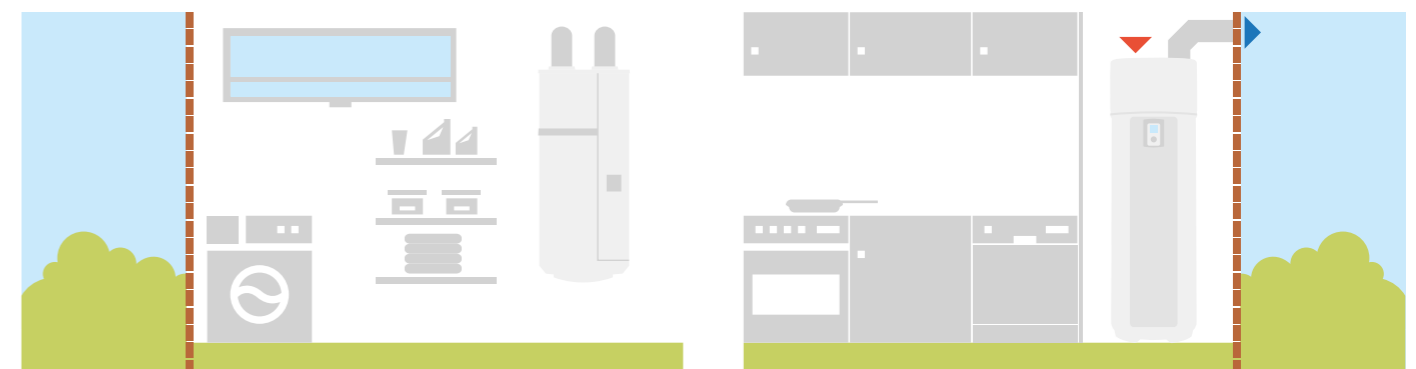



# Combo Tank

## Serbatoio Combo.

L'opzione migliore da combinare con i modelli monoblocco Aquarea. Serbatoio ACS con serbatoio di accumulo. Progettato per applicazioni retrofit, il serbatoio ACS da 185L, con un serbatoio di accumulo da 80l, è particolarmente adatto per una rapida integrazione su un'installazione esistente. Panasonic ha sviluppato anche una soluzione con serbatoio ACS da 230 litri e serbatoio di accumulo da 60 litri entrambi in acciaio inox. Questo serbatoio comprende una valvola a 3 vie e una pompa in Classe A. Facile da installare, design raffinato, alta efficienza per la produzione di acqua calda sanitaria e per il riscaldamento.

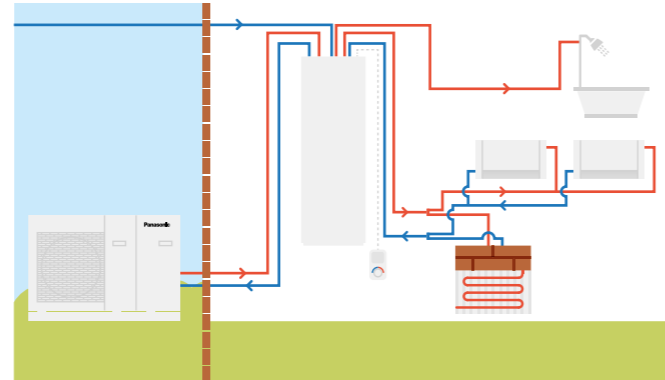

Sigla	Serbatoi smaltati		NOVITÀ Acciaio inox		
	PAW-TD20B8E3-1		PAW-TD23B6E5		
Dimensioni (A x L x P)	mm	1770 x 640 x 690	1750 x 600 x 632		
Peso (a vuoto)	kg	150	—		
Volume	L	185	230 + 60		
Alimentazione	V, Fase, Hz	230, 1, 50		230, 1, 50	
		Serbatoio acqua calda	Serbatoio accumulo	Serbatoio acqua calda	Serbatoio accumulo
Volume	L	185	80	230	60
Max pressione operativa	MPa (bar)	0,8 (8)	0,6 (6)	1,0 (10)	0,3 (3,0)
Pressione test	MPa (bar)	1,2 (12)	0,9 (9)	1,5 (15)	0,39 (3,9)
Max temp. operativa	°C	90	100	80	80
Collegamenti	mm	Ø22	Ø22	Ø22	Ø22, rame, EN1057-R290
Materiale		S 275 JR vetrific.		S235 JR	EN 14521
Isolamento	Materiale, t=mm	PUR, 50	PUR 40mm	PUR, 50	PUR, 50
Superficie scambiatore	m²	2,1	—	1,8	—
Riscald. elettrico	W	3000	—	2800	—
Perdite energetica a 65°C	kWh/24h	1,3	—	1,25 / 0,7	—
<b>Classe efficienza energetica (da A+ a F)</b>		<b>B</b>	<b>B</b>	<b>B</b>	<b>A</b>
Dispersione termica	W	53	46	42	29

1) Regolamento UE 812/2013. 2) Testato in conformità con EN 12897:2006.

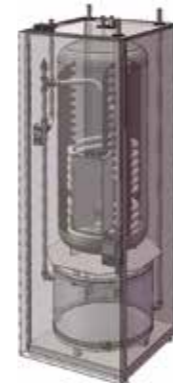
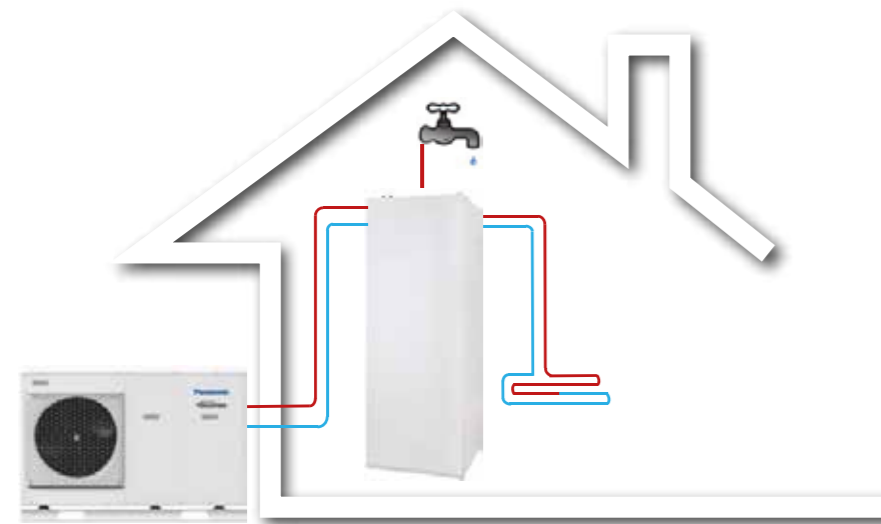

## Serbatoi smaltati.

Sigla	Serbatoi smaltati					Smaltato 2 serpentine (per sistemi ibridi)	NOVITÀ Serbatoio quadrato
	PAW-TA15C1E5STD	PAW-TA20C1E5STD	PAW-TA30C1E5STD	PAW-TA40C1E5STD	PAW-TA30C2E5STD	PAW-TA20C1E5C	
Capacità del serbatoio	L	150	200	290	380	350	200
Temperatura massima acqua di mandata (con resistenza)	°C	95	95	95	95	95	95
Dimensioni (Altezza / Diametro)	mm	1210/520	1340/610	1800/610	1835/670	1835/670	1550 x 600 x 600
Peso / riempito con acqua	kg	109/254	90/280	120/389	191/572	169/519	134 / 327
Consumo resistenza	kW	—	3,00	3,00	3,00	3,00	—
Alimentazione	V	—	230	230	230	230	—
Materiale interno serbatoio		Acciaio smaltato	Acciaio smaltato	Acciaio smaltato	Acciaio smaltato	Acciaio smaltato	Acciaio smaltato
Superficie di scambio	m²	1,2	1,8	2,6	3,8	3,5 / 1,2	1,83
Perdite energetiche a 65°C <sup>1)</sup>	kWh/24h	1,45	1,37	1,61	1,76	1,76	1,37
Valvola a 3 vie		Opzionale	Opzionale	Opzionale	Opzionale	Opzionale	Valvola a 3 vie integrata
Cavo sensore di temperatura da 20m incluso		Si	Si	Si	Si	Si	Si
Perdite energetiche	W	60	57	67	73	73	57
<b>Classe Efficienza Energetica (da A+ a F)</b>		<b>C</b>	<b>B</b>	<b>B</b>	<b>B</b>	<b>B</b>	<b>B</b>
Garanzia		2 anni	2 anni	2 anni	2 anni	2 anni	2 anni
Manutenzione periodica		Ogni 2 anni	Ogni 2 anni	Ogni 2 anni	Ogni 2 anni	Ogni 2 anni	Ogni 2 anni

1) Dati rilevati secondo norme EN12897.



## Serbatoio in acciaio inox

Sigla	PAW-TD20C1E5	PAW-TD30C1E5	
Capacità	L	192	280
Temperatura massima acqua	°C	75	75
Dimensioni (Altezza / Diametro)	mm	1270/595	1750/595
Peso / riempito con acqua	kg	53/—	65/—
Consumo elem. riscaldante	kW	1,50	1,50
Alimentazione	V	230	230
Materiale interno serbatoio		Acciaio inox	Acciaio inox
Superficie di scambio	m²	1,8	1,8
Perdite energetiche a 65°C <sup>1)</sup>	kWh/24h	0,99	1,13
Valvola a 3 vie PAW-3WYVLV-SI o CZ-NV1		Opzionale	Opzionale
Cavo sensore di temperatura da 20m incluso		Si	Si
Perdite energetiche	W	42	46
<b>Classe Efficienza Energetica (da A+ a F)</b>		<b>A</b>	<b>A</b>
Garanzia		2 anni	2 anni
Manutenzione periodica		No	No

1) Isolamento testato in accordo a EN12897. \* Include termostato a regolazione proporzionale.

## Serbatoio di accumulo (in acciaio inox)

Sigla	PAW-BTANK50L-2*	
Capacità	L	48
Perdite energetiche	W	42
<b>Classe Efficienza Energetica (da A+ a F)</b>		<b>B</b>
Materiale		Acciaio inox
Dimensioni (Altezza / Diametro)	mm	636 x 430
Peso netto	kg	17

\* Presa d'aria automatica e rubinetto di scarico inclusi.

## Accessori serbatoio ACS

<b>CZ-NV1</b>	Valvola a 3 vie per unità interne Split Generazione J e H (opzionale)
---------------	---

# NOVITÀ - Unità di ventilazione

NOVITÀ  
2020



Unità di ventilazione

Serbatoio quadrato

## 1 Comfort

Elevato comfort termico.

## 2 Risparmio energetico

Minori requisiti di riscaldamento grazie a minori perdite di calore.

## 3 Ottimizzazione degli spazi

Può essere installata sul serbatoio quadrato PAW-TA20C1E5C.

## 4 Migliore interfaccia utente

Possibilità di controllare l'unità di ventilazione e il sistema di riscaldamento con un singolo telecomando.

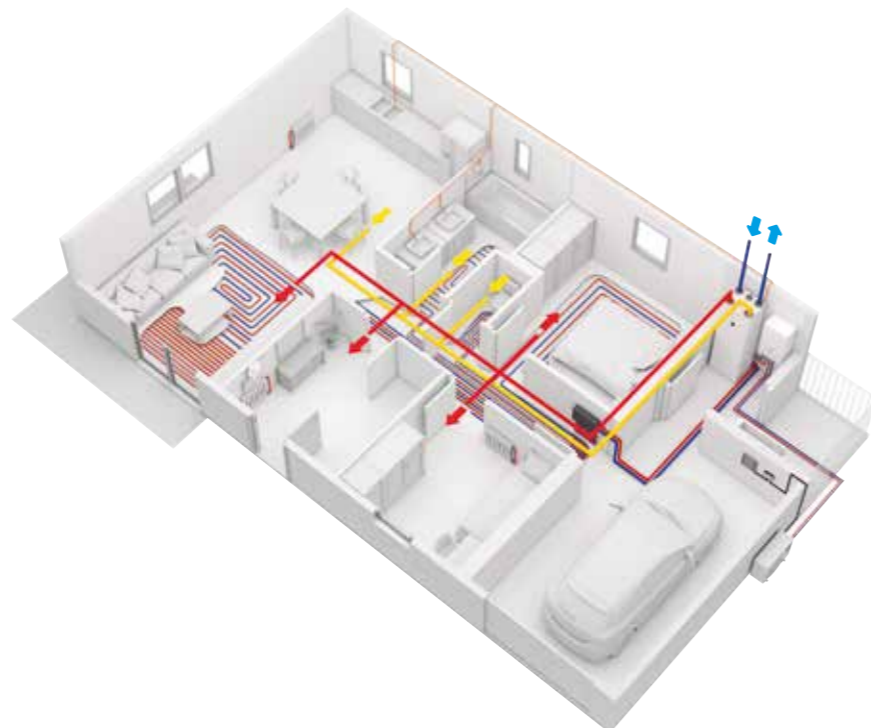

I sistemi di ventilazione a recupero di calore offrono agli utenti un alto comfort abitativo grazie alla temperatura controllata e all'aria pulita. Queste unità sono ideali per quei proprietari di case alla ricerca di prestazioni e comfort elevati.

Unità di ventilazione a recupero di calore	PAW-A2W-VENTA-R*	PAW-A2W-VENTA-L*
Portata d'aria nominale	m³/h	204 @ 50 Pa
Portata massima dell'aria	m³/h	292 @ 100 Pa
SPF		1,24 @ 204 m³/h
Tipo di motore dello scambiatore		Velocità variabile
Tipo di scambiatore		Rotativo
Efficienza di recupero del calore*		84 %
Alimentazione elettrica	V / Hz	230 / 50 / 1 fase
Consumo di energia	W	176
<b>Classe efficienza energetica, unità base</b>		<b>A</b>
<b>Classe efficienza energetica, unità con controllo locale</b>		<b>A</b>
Rumorosità	dB	38
Dimensioni (L x A x P)	mm	598 x 450 x 500
Peso	kg	46
Posizione di montaggio		Verticale
Ingresso aria esterna		Destro
Collegamenti dei canali	mm	DN125
Classe filtro, aria di mandata		F7/ePM1 60 %
Classe filtro, aria di ripresa		M5/ePM10 50 %
Temperatura esterna minima	°C	-20

\* Disponibile da Settembre 2020.

### Accessori (opzionali)

<b>PAW-VEN-FLTKIT</b>	Kit filtri di mandata ed estrazione
<b>PAW-VEN-ACCPCB</b>	PCB opzionale per funzioni aggiuntive
<b>PAW-VEN-DPL</b>	Pannello di controllo a sfioramento per unità di ventilazione. Bianco (il cavo deve essere ordinato a parte).
<b>PAW-VEN-CBLEXT12</b>	Cavo con connettore per collegamento elettrico tra unità e pannello di controllo, tipo CE e CD (12 m)
<b>PAW-VEN-DIVPLG</b>	Doppio connettore per l'installazione di più pannelli di controllo tipo CD o CE per una unità

\* Efficienza di recupero del calore secondo EN 13141-7.

### Accessori (opzionali)

<b>PAW-VEN-DPLBOX</b>	Kit per montaggio a parete del comando touch
<b>PAW-VEN-S-CO2RH-W</b>	Sensore a parete CO <sub>2</sub> con lettura umidità relativa
<b>PAW-VEN-S-CO2-W</b>	Sensore a parete a CO <sub>2</sub>
<b>PAW-VEN-S-CO2-D</b>	Sensore a CO <sub>2</sub> per canalizzazione
<b>PAW-VEN-PTC12</b>	Resistenza PTC 1,212 DN125
<b>PAW-VEN-PTC08</b>	Resistenza PTC 0,8 kW DN125
<b>PAW-VEN-WBRK</b>	Kit staffa per installazione stand - alone a parete

Grazie ad un programma di scambio ottimale, l'unità di ventilazione guida l'aria estratta internamente verso l'esterno. L'aria esterna fresca viene aspirata nell'unità tramite il sistema di canali. Qui l'84% del calore dell'aria estratta viene trasferito tramite uno scambiatore di calore all'aria di mandata, la quale viene ricondotta agli alloggi e alla zona notte e giorno.

### Caratteristiche principali:

- Recuperatore di calore progettato per aree ventilate fino a circa 140 m<sup>2</sup>.
- Scambiatore di calore rotativo ad alta efficienza energetica con ventilatori con tecnologia EC.
- Funzione di trasferimento dell'umidità per ridurre al minimo la condensa nell'aria di mandata durante l'inverno.
- Controllo tramite display touch e procedura guidata di avvio per una facile messa in servizio.
- Comunicazione Modbus via RS-485.

### Controllo.

- Tutte le impostazioni e le funzioni sono accessibili tramite un pannello di controllo, integrato nel vano anteriore.
- Touchscreen a colori con un'interfaccia intuitiva
  - Opzione per il collegamento di uno o più pannelli di controllo esterni.
  - Livelli di accesso diversi per l'utente finale e il personale di servizio autorizzati.
  - È possibile selezionare tra la modalità MANUALE e AUTO o scegliere le impostazioni preferite tra le modalità utente preconfigurate.

- Opzione per il controllo delle pompe di calore serie Aquarea H e J dal pannello di controllo PAW-A2W-VENTA se entrambe le unità sono collegate mediante interfaccia Modbus (sono necessari le interfacce PAW-AW-MBS-H e PAW-VEN-ACCPCB).

È possibile utilizzare il sensore di umidità presente sull'ingresso dell'aria estratta per un funzionamento in demand control, regolando cioè la quantità d'aria immessa dall'esterno.

- Se una pompa di calore Panasonic Aquarea serie H o J è collegata con PAW-A2W-VENTA, le relative opzioni di controllo appariranno nella schermata principale in una scheda separata.

L'unità può essere montata sul prodotto PAW-TA20C1E5C o installata a parete (è necessario l'accessorio PAW-VEN-WBRK)\*\*

\*\* L'unità di ventilazione con recupero di calore è prodotta da RVU e il serbatoio quadrato da AEmail.



## Accessori e Controlli

### Scheda PCB opzionale per funzioni aggiuntive



**CZ-NS4P**  
PCB per funzioni avanzate per Generazione J e H.

### Accessori per sbrinamento



**CZ-NE1P**  
Kit cavo riscaldante (da abbinare alle unità delle generazioni F e G).

**CZ-NE2P**  
Kit cavo riscaldante (da abbinare all'unità esterna WH-UD03\_05HE5-1, WH-UD03\_05JE5).

**CZ-NE3P**  
Kit cavo riscaldante (da abbinare a tutte le unità delle generazioni H e J che non siano WH-UD03\_05HE5-1, WH-UD03\_05JE5).

### Accessori All in One

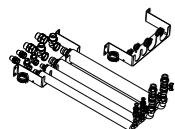

**PAW-ADC-PREKIT-H**  
Tubazioni flessibili e piastra per montaggio a parete per tutti i modelli All in One Generazione H e J.

**PAW-ADC-PREKIT-1**  
Tubazioni flessibili e piastra per montaggio a parete per tutti i modelli All in One Generazione J (Non è compatibile con WH-ADC0309J3E5C).



**PAW-ADC-CV150**  
Finitura decorativa magnetica per pannello laterale.

### Accessori per Aquarea Air

**PAW-AAIR-LEGS-1**  
Kit di 2 sostegni per supportare Aquarea Air sul pavimento e per proteggere le tubazioni.

**PAW-AAIR-RHCABLE**  
Kit cavi di connessione per unità con attacchi idraulici a destra

### Accessori per DHW Stand Alone



**PAW-DHW-STAND**  
Dispositivo di sospensione per i modelli da 100 e 150 litri.

### Accessori serbatoio ACS



**PAW-TS1**  
Sensore temperatura per serbatoi di terze parti con cavo da 6 m.

**PAW-TS2**  
Sensore temperatura per serbatoi di terze parti con cavo da 20 m.

**PAW-TS4**  
Sensore temperatura per serbatoi di terze parti con cavo da 6 m e diametro di 6 mm.



**CZ-TK1**  
Kit con sensore temperatura per serbatoi di terze parti (con sonda in rame e cavo da 20 m).

### Supporti per unità esterne

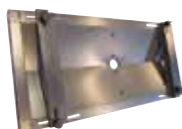

**PAW-WTRAY**  
Vassoio raccolta acqua di condensa compatibile con struttura di sostegno unità esterna.



**PAW-GRDSTD40**  
Struttura di sostegno unità esterna.



**PAW-GRDBSE20**  
Basi a pavimento antirumore e antivibrazione (600 x 95 x 130, 500 kg).

### Accessori (valvole a 3 vie)



**CZ-NV1**  
Kit valvola 3 vie per Split Generazione H e J (opzionale spazio interno).

### Termostati ambiente



**PAW-A2W-RTWIRED**  
Termostato con collegamento a filo, display LCD e timer per programmazione settimanale.



**PAW-A2W-RTWIRELESS**  
Termostato con collegamento wireless, display LCD e timer per programmazione settimanale.

### Controllo Fan Coil



**PAW-FC-903TC**  
Controllo a filo Fan Coil.



**PAW-FC-RC1**  
Controllo a filo avanzato per controllo Fan Coil.

**PAW-FC-2WY-11/55-1**  
Kit valvola a 2 vie + vaschetta di drenaggio (per PAW-FC-D11/15/24/28/40/55-1).

**PAW-FC-2WY-65/90-1**  
Kit valvola a 2 vie + vaschetta di drenaggio (per PAW-FC-D65/90-1).

**PAW-FC-2WY-150**  
Kit valvola a 2 vie (per PAW-FC-H150).

**PAW-FC-3WY-11/55-1**  
Kit valvola a 3 vie + vaschetta di drenaggio (per PAW-FC-D11/15/24/28/40/55-1).

**PAW-FC-3WY-65/90-1**  
Kit valvola a 3 vie + vaschetta di drenaggio (per PAW-FC-D65/90-1).

**PAW-FC-3WY-150**  
Kit valvola a 3 vie (per PAW-FC-H150).

### Soluzioni di connettività



**CZ-TAW1**  
Aquarea Smart Cloud per controllo da remoto e manutenzione wireless o tramite LAN a filo (non compatibile con le unità della generazione F e G).

**CZ-TAW1-CBL**  
Cavo da 10 m per estensione CZ-TAW1.

**PAW-AW-KNX-H**  
Interfaccia KNX per Generazione J e H.



**PAW-AW-KNX-1i**  
Interfaccia KNX per Generazione G e F.

**PAW-AW-MBS-H**  
Interfaccia Modbus per Generazione J e H.



**PAW-AW-MBS-1**  
Interfaccia Modbus per Generazione F e G

### NOVITÀ - Accessori Unità di Ventilazione



**PAW-VEN-DPL**  
Pannello di controllo a sfioramento per unità di ventilazione. Bianco (il cavo deve essere ordinato a parte).



**PAW-VEN-S-CO2RH-W**  
Sensore a parete CO<sub>2</sub> con lettura umidità relativa.

**PAW-VEN-S-CO2-W**  
Sensore a parete CO<sub>2</sub>.



**PAW-VEN-CBLEXT12**  
Cavo con connettore per collegamento elettrico tra unità e pannello di controllo, tipo CE e CD (12 m).



**PAW-VEN-S-CO2-D**  
Sensore CO<sub>2</sub> per canalizzazione.



**PAW-VEN-DIVPLG**  
Doppio connettore per l'installazione di più pannelli di controllo tipo CD o CE per una unità

**AW-VEN-FLTKIT**  
Kit filtri di mandata ed estrazione.

**PAW-VEN-ACPCPB**  
Scheda PCB opzionale per funzioni aggiuntive.



**PAW-VEN-DPLBOX**  
Kit per montaggio a parete del comando touch.

**PAW-VEN-PTC12**  
Resistenza PTC 1,2 kW DN125.

**PAW-VEN-PTC08**  
Resistenza PTC 0,8 kW DN125.

**PAW-VEN-WBRK**  
Kit staffa per installazione stand alone a parete.

### Sensori Generazione H



**PAW-A2W-TS0D**  
Sensore temperatura esterna.



**PAW-A2W-TSRT**  
Sensore ambiente.



**PAW-A2W-TSHC**  
Sensore acqua mandata impianto.



**PAW-A2W-TSS0**  
Sensore solare.



**PAW-A2W-TSBU**  
Sensore per volano tecnico (caldo / freddo).

# Tablelle delle capacità in riscaldamento e in raffrescamento

Basate sulla temperatura di mandata e su quella esterna

## Prestazioni in riscaldamento • Gas R32

Unità Aquarea Generazione J alta connettività All in One - Split - Caldo e freddo

WH-UD03JE5															
Tamb	HC	IP	COP	HC	IP	COP	HC	IP	COP	HC	IP	COP	HC	IP	COP
LWC	25	25	25	35	35	35	45	45	45	55	55	55	60	60	60
-20	2500	1110	2,25	2520	1310	1,92	2240	1590	1,41	2120	1800	1,18	-	-	-
-15	3000	1140	2,63	3200	1370	2,34	3000	1620	1,85	2750	1920	1,43	-	-	-
-7	2990	910	3,29	3300	1180	2,80	3250	1470	2,21	3200	1790	1,79	3000	1880	1,60
2	2920	690	4,23	3200	880	3,64	3200	1130	2,83	3200	1460	2,19	3150	1670	1,89
7	3090	490	6,31	3200	600	5,33	3200	840	3,81	3200	1140	2,81	2950	1220	2,42
25	3270	230	14,22	3270	380	8,61	3610	630	5,73	4060	1110	3,66	4030	1140	3,54

WH-UD05JE5															
Tamb	HC	IP	COP	HC	IP	COP	HC	IP	COP	HC	IP	COP	HC	IP	COP
LWC	25	25	25	35	35	35	45	45	45	55	55	55	60	60	60
-20	3600	1570	2,29	3510	1810	1,94	3160	1990	1,59	2460	2110	1,17	-	-	-
-15	4460	1720	2,59	4200	1930	2,18	3750	2180	1,72	3000	2120	1,42	-	-	-
-7	4180	1330	3,14	4200	1556	2,70	3800	1820	2,09	3550	2080	1,71	3250	2150	1,51
2	4070	1010	4,03	4200	1320	3,18	4200	1640	2,56	4100	2060	1,99	4100	2210	1,86
7	5200	830	6,27	5000	1000	5,00	5000	1410	3,55	5000	1840	2,72	4250	2100	2,02
25	5000	520	9,62	5000	720	6,94	5300	980	5,41	5600	1270	4,41	4800	1270	3,78

WH-UD07JE5															
Tamb	HC	IP	COP	HC	IP	COP	HC	IP	COP	HC	IP	COP	HC	IP	COP
LWC	25	25	25	35	35	35	45	45	45	55	55	55	60	60	60
-20	4330	1640	2,64	3980	1880	2,12	3830	2260	1,69	3300	2770	1,19	-	-	-
-15	5160	1690	3,05	4750	2000	2,38	4650	2400	1,94	4500	2960	1,52	-	-	-
-7	5640	1560	3,62	5600	1950	2,87	5500	2300	2,39	5250	2700	1,94	4980	2900	1,72
2	6800	1570	4,33	6850	2010	3,41	6750	2400	2,81	6200	2800	2,21	6180	2910	2,12
7	7550	1150	6,57	7000	1470	4,76	7000	1960	3,57	7000	2480	2,82	6860	2750	2,49
25	7000	620	11,29	6880	900	7,64	7000	1330	5,26	6920	1750	3,95	6830	1900	3,59

WH-UD09JE5-1															
Tamb	HC	IP	COP	HC	IP	COP	HC	IP	COP	HC	IP	COP	HC	IP	COP
LWC	25	25	25	35	35	35	45	45	45	55	55	55	60	60	60
-20	4950	1930	2,56	6200	3000	2,07	5280	3090	1,71	4230	3330	1,27	-	-	-
-15	7580	2700	2,81	7400	3200	2,31	6290	3260	1,93	5200	3420	1,52	-	-	-
-7	6390	1810	3,53	6120	2200	2,78	5880	2610	2,25	5900	3060	1,93	5650	3240	1,74
2	6960	1610	4,32	7000	2060	3,40	6850	2500	2,74	6300	2920	2,16	7260	3330	2,18
7	9440	1550	6,09	9000	2010	4,48	9000	2610	3,45	8950	3220	2,78	8620	3470	2,48
25	8270	950	8,71	8120	1290	6,29	8710	1800	4,84	7830	1970	3,97	6080	1720	3,53

## Prestazioni in raffrescamento • Gas R32

Unità Aquarea Generazione J alta connettività All in One - Split - Caldo e freddo

Modelli WH-UD03JE5										Modelli WH-UD05JE5								
Tamb	CC	IP	EER	CC	IP	EER	CC	IP	EER	CC	IP	EER	CC	IP	EER	CC	IP	EER
LWC	7	7	7	14	14	14	18	18	18	7	7	7	14	14	14	18	18	18
16	3560	570	6,25	4320	550	7,85	3470	410	8,46	3590	560	6,41	4230	540	7,83	4790	520	9,21
25	3290	730	4,51	4060	720	5,64	3270	520	6,29	4610	1180	3,91	5540	1210	4,58	5230	900	5,81
35	3200	910	3,52	3560	930	3,83	3200	680	4,71	4500	1500	3,00	5080	1510	3,36	4800	1120	4,29
43	2680	1060	2,53	3340	1090	3,06	2790	820	3,40	3770	1710	2,20	4940	1800	2,74	4300	1350	3,19

Modelli WH-UD07JE5									Modelli WH-UD09JE5-1									
Tamb	CC	IP	EER	CC	IP	EER	CC	IP	EER	CC	IP	EER	CC	IP	EER	CC	IP	EER
LWC	7	7	7	14	14	14	18	18	18	7	7	7	14	14	14	18	18	18
16	5200	810	6,42	6620	730	9,07	7040	720	9,78	6850	1180	5,81	8800	1150	7,65	9110	1150	7,92
25	7400	1730	4,28	9300	1780	5,22	7650	1100	6,95	9000	2350	3,83	10400	2480	4,19	9100	1580	5,76
35	6700	2210	3,03	8100	2230	3,63	6700	1420	4,72	8200	3020	2,72	9900	3020	3,28	9000	2150	4,19
43	4500	1990	2,26	5440	2000	2,72	5100	1710	2,98	3800	1990	1,91	4700	1970	2,39	5350	1990	2,69

Tamb: Temperatura ambientale (Ambient Temperature, °C) - LWC: Temperatura dell'acqua in uscita dal condensatore (Leaving Water Condenser Temperature, °C) - HC: Capacità di riscaldamento (Heating Capacity, kW) - CC: Capacità di raffrescamento (Cooling Capacity, kW) - IP: Potenza in ingresso (Input Power, kW) - Dati rilevati da Panasonic secondo norme EN14511-2. Questi dati sono forniti a solo titolo di riferimento, e non hanno valore di garanzia delle effettive prestazioni.

## Prestazioni in riscaldamento • Gas R32

Unità Aquarea Generazione J alta connettività - Monoblocco - Caldo e freddo

WH-MDC05J3E5															
Tamb	HC	IP	COP	HC	IP	COP	HC	IP	COP	HC	IP	COP	HC	IP	COP
LWC	25	25	25	35	35	35	45	45	45	55	55	55	60	60	60
-20	4370	1730	2,53	4160	2030	2,05	3840	2370	1,62	3430	2640	1,30	-	-	-
-15	5130	1780	2,88	5000	2170	2,30	4750	2510	1,89	3700	2450	1,51	-	-	-
-7	5170	1490	3,47	5000	1800	2,78	4800	2160	2,22	5000	2700	1,85	4680	2710	1,73
2	5000	1110	4,50	5000	1400	3,57	5000	1810	2,76	5000	2200	2,27	4800	2400	2,00
7	5090	780	6,53	5000	990	5,05	5000	1310	3,82	5000	1660	3,01	4580	1900	2,41
25	4960	770	6,44	5040	900	5,60	5310	1160	4,58	5610	1340	4,19	5150	1330	3,87

WH-MDC07J3E5															
Tamb	HC	IP	COP	HC	IP	COP	HC	IP	COP	HC	IP	COP	HC	IP	COP
LWC	25	25	25	35	35	35	45	45	45	55	55	55	60	60	60
-20	4860	2030	2,39	4660	2350	1,98	4440	2750	1,61	4230	3130	1,35	-	-	-
-15	5800	2110	2,75	5600	2400	2,33	5300	2840	1,87	5000	3320	1,51	-	-	-
-7	6760	2070	3,27	6800	2420	2,81	6300	2820	2,23	6300	3390	1,86	4740	2760	1,72
2	6830	1660	4,11	7000	2060	3,40	6850	2500	2,74	6300	2920	2,16	4800	2400	2,00
7	7320	1190	6,15	7000	1470	4,76	7000	1960	3,57	7000	2480	2,82	6180	2440	2,53
25	6800	640	10,63	6670	930	7,17	6790	1380	4,92	6700	1800	3,72	6220	1780	3,49

WH-MDC09J3E5															
Tamb	HC	IP	COP	HC	IP	COP	HC	IP	COP	HC	IP	COP	HC	IP	COP
LWC	25	25	25	35	35	35	45	45	45	55	55	55	60	60	60
-20	5330	2360	2,26	6430	3600	1,79	5780	3830	1,51	4830	3640	1,33	-	-	-
-15	7760	3200	2,43	7600	3410	2,23	7000	3710	1,89	5600	3800	1,47	-	-	-
-7	7390	2450	3,02	7500	2772	2,71	7300	3370	2,17	7000	3890	1,80	6440	3670	1,75
2	7380	1890	3,90	7450	2380	3,13	7000	2850	2,46	7000	3300	2,12	5460	2720	2,01
7	9150	1590	5,75	9000	2010	4,48	9000	2610	3,45	8950	3220	2,78	7250	2870	2,53
25	8020	980	8,18	7880	1320	5,97	8460	1860	4,55	7600	2030	3,74	6300	1870	3,37

## Prestazioni in raffrescamento • Gas R32

Unità Aquarea Generazione J alta connettività - Monoblocco - Caldo e freddo

Modelli WH-MDC05J3E5										Modelli WH-MDC07J3E5							
Tamb	CC	IP	EER	CC													





# Tablelle delle capacità in riscaldamento e in raffreddamento

Basate sulla temperatura di mandata e su quella esterna

## Prestazioni in riscaldamento • Gas R410A

Aquarea Generazione H Alta Connettività Monoblocco Monofase. Riscaldamento e Raffreddamento - MDC

WH-MDC05H3E5																		
Tamb	HC	IP	COP	HC	IP	COP	HC	IP	COP	HC	IP	COP	HC	IP	COP	HC	IP	COP
LWC	30	30	30	35	35	35	40	40	40	45	45	45	50	50	50	55	55	55
-15	5,13	2,02	2,54	5,00	2,20	2,27	4,88	2,39	2,04	4,75	2,57	1,85	4,08	2,29	1,78	3,40	2,00	1,70
-7	4,80	1,49	3,23	4,70	1,65	2,85	4,60	1,82	2,53	4,50	1,98	2,27	4,40	2,13	2,07	4,30	2,28	1,89
2	5,10	1,34	3,81	4,80	1,43	3,36	4,50	1,52	2,96	4,20	1,61	2,61	4,10	1,67	2,46	4,00	1,72	2,33
7	5,00	0,79	6,33	5,00	0,99	5,08	5,00	1,18	4,24	5,00	1,37	3,65	5,00	1,57	3,19	5,00	1,76	2,84
12	4,85	0,77	6,29	4,83	0,89	5,46	4,82	1,00	4,82	4,80	1,12	4,29	4,74	1,25	3,81	4,68	1,37	3,42
WH-MDC07H3E5																		
Tamb	HC	IP	COP	HC	IP	COP	HC	IP	COP	HC	IP	COP	HC	IP	COP	HC	IP	COP
LWC	30	30	30	35	35	35	40	40	40	45	45	45	50	50	50	55	55	55
-15	4,60	1,68	2,75	4,60	1,89	2,43	4,60	2,11	2,19	4,60	2,32	1,98	4,55	2,56	1,78	4,50	2,79	1,61
-7	5,60	1,88	2,99	5,50	2,04	2,70	5,40	2,21	2,45	5,30	2,37	2,24	5,15	2,56	2,01	5,00	2,75	1,82
2	6,65	1,79	3,73	6,60	2,00	3,30	6,55	2,22	2,96	6,50	2,43	2,67	6,40	2,64	2,43	6,30	2,84	2,22
7	7,00	1,33	5,28	7,00	1,55	4,52	7,00	1,78	3,94	7,00	2,00	3,50	7,00	2,24	3,13	7,00	2,47	2,83
12	7,00	1,30	5,38	7,00	1,45	4,83	7,05	1,65	4,27	7,10	1,90	3,74	7,15	2,10	3,40	7,20	2,30	3,13
WH-MDC09H3E5																		
Tamb	HC	IP	COP	HC	IP	COP	HC	IP	COP	HC	IP	COP	HC	IP	COP	HC	IP	COP
LWC	30	30	30	35	35	35	40	40	40	45	45	45	50	50	50	55	55	55
-15	6,10	2,34	2,61	5,90	2,50	2,36	5,70	2,67	2,14	5,50	2,83	1,94	5,25	2,99	1,76	5,00	3,14	1,59
-7	6,55	2,26	2,90	7,07	2,46	2,71	6,25	2,66	2,35	6,10	2,86	2,13	5,95	3,06	1,95	5,80	3,25	1,78
2	6,85	1,92	3,58	6,80	2,14	3,18	6,75	2,37	2,85	6,70	2,59	2,59	6,50	2,78	2,34	6,30	2,96	2,13
7	9,00	1,80	5,01	9,00	2,10	4,29	9,00	2,41	3,74	9,00	2,71	3,32	9,00	3,01	2,99	9,00	3,31	2,72
12	9,10	1,61	5,65	9,00	1,79	5,03	9,00	2,09	4,31	9,10	2,40	3,79	9,20	2,80	3,29	9,30	3,00	3,10
WH-MDC12H6E5																		
Tamb	HC	IP	COP	HC	IP	COP	HC	IP	COP	HC	IP	COP	HC	IP	COP	HC	IP	COP
LWC	30	30	30	35	35	35	40	40	40	45	45	45	50	50	50	55	55	55
-15	9,30	3,46	2,69	8,90	3,62	2,46	8,50	3,79	2,24	8,10	3,95	2,05	7,5	4,05	1,85	7,00	4,10	1,71
-7	10,40	3,37	3,09	10,00	3,66	2,73	9,60	3,95	2,43	9,20	4,24	2,17	8,7	4,29	2,02	8,20	4,21	1,95
2	11,80	3,10	3,81	11,40	3,31	3,44	11,00	3,53	3,12	10,60	3,74	2,83	9,8	3,94	2,49	9,10	4,08	2,23
7	12,00	2,10	5,71	12,00	2,53	4,74	12,00	2,96	4,05	12,00	3,39	3,54	12,00	3,78	3,17	12,00	4,10	2,93
12	12,00	1,38	8,70	12,00	1,66	7,23	11,80	1,94	6,08	11,70	2,23	5,25	11,50	2,49	4,62	11,40	2,74	4,16
WH-MDC16H6E5																		
Tamb	HC	IP	COP	HC	IP	COP	HC	IP	COP	HC	IP	COP	HC	IP	COP	HC	IP	COP
LWC	30	30	30	35	35	35	40	40	40	45	45	45	50	50	50	55	55	55
-15	10,60	4,09	2,59	10,30	4,38	2,35	10,00	4,67	2,14	9,70	4,96	1,96	8,8	4,90	1,80	7,90	4,84	1,63
-7	11,90	4,03	2,95	11,40	4,43	2,70	10,80	4,83	2,24	10,30	5,22	1,97	9,6	5,15	1,90	9,00	4,88	1,84
2	13,50	3,74	0,98	13,00	3,96	3,28	12,40	4,18	2,97	11,90	4,40	2,70	10,8	4,42	2,44	9,80	4,44	2,21
7	16,00	3,21	4,98	16,00	3,74	4,28	16,00	4,27	3,75	16,00	4,80	3,33	15,2	5,07	3,00	14,50	5,33	2,72
12	16,00	2,31	6,93	16,00	2,69	5,95	16,00	3,07	5,21	16,00	3,45	4,64	16,00	3,67	4,36	15,90	3,89	4,09

Tamb: Temperatura ambientale (Ambient Temperature, °C) - LWC: Temperatura dell'acqua in uscita dal condensatore (Leaving Water Condenser Temperature, °C) - HC: Capacità di riscaldamento (Heating Capacity, kW) - CC: Capacità di raffreddamento (Cooling Capacity, kW) - IP: Potenza in ingresso (Input Power, kW) - Dati rilevati da Panasonic secondo norme EN14511-2. Questi dati sono forniti a solo titolo di riferimento, e non hanno valore di garanzia delle effettive prestazioni.

## Prestazioni in raffreddamento • Gas R410A

Aquarea Generazione H Alta Connettività Monoblocco Monofase. Riscaldamento e Raffreddamento - MDC

WH-MDC05H3E5										
Tamb	CC	IP	EER	CC	IP	EER	CC	IP	EER	CC
LWC	7	7	7	14	14	14	18	18	18	18
24	5,15	1,06	4,86	6,45	1,05	6,14	5,90	0,73	8,08	
35	4,50	1,37	3,28	5,52	1,36	4,06	5,10	1,00	5,10	
43	3,74	1,55	2,41	4,65	1,60	2,91	4,25	1,20	3,54	
WH-MDC07H3E5										
Tamb	CC	IP	EER	CC	IP	EER	CC	IP	EER	CC
LWC	7	7	7	14	14	14	18	18	18	18
24	6,85	1,78	3,85	8,15	1,80	4,53	7,10	1,20	5,92	
35	6,00	2,16	2,78	5,35	1,53	3,51	6,00	1,55	3,87	
43	4,90	2,48	1,98	4,45	1,80	2,47	5,10	1,85	2,76	
WH-MDC09H3E5										
Tamb	CC	IP	EER	CC	IP	EER	CC	IP	EER	CC
LWC	7	7	7	14	14	14	18	18	18	18
24	7,30	1,92	3,80	8,60	1,98	4,34	8,20	1,55	5,29	
35	7,00	2,69	2,60	6,40	1,93	3,32	7,00	1,95	3,59	
43	5,25	2,84	1,85	5,40	2,25	2,40	6,00	2,30	2,61	
WH-MDC12H6E5										
Tamb	CC	IP	EER	CC	IP	EER	CC	IP	EER	CC
LWC	7	7	7	14	14	14	18	18	18	18
16	7,86	1,18	6,66	13,15	2,05	6,41	10,00	1,73	5,78	
25	12,08	2,90	4,17	15,70	3,05	5,15	10,00	1,97	5,08	
35	10,00	3,56	2,81	12,00	3,67	3,27	10,00	2,15	4,65	
43	7,80	3,80	2,05	11,10	3,19	3,48	8,00	2,85	2,81	
WH-MDC16H6E5										
Tamb	CC	IP	EER	CC	IP	EER	CC	IP	EER	CC
LWC	7	7	7	14	14	14	18	18	18	18
16	9,20	1,62	5,68	16,40	2,58	6,36	12,20	2,45	4,98	
25	14,40	3,92	3,67	19,20	3,83	5,01	12,20	2,79	4,37	
35	12,20	4,76	2,56	15,00	4,98	3,01	12,20	2,96	4,12	
43	7,75	3,40	2,28	13,80	5,95	2,32	9,70	4,00	2,43	

Tamb: Temperatura ambientale (Ambient Temperature, °C) - LWC: Temperatura dell'acqua in uscita dal condensatore (Leaving Water Condenser Temperature, °C) - HC: Capacità di riscaldamento (Heating Capacity, kW) - CC: Capacità di raffreddamento (Cooling Capacity, kW) - IP: Potenza in ingresso (Input Power, kW) - Dati rilevati da Panasonic secondo norme EN14511-2. Questi dati sono forniti a solo titolo di riferimento, e non hanno valore di garanzia delle effettive prestazioni.



# Tablelle delle capacità in riscaldamento e in raffrescamento

Basate sulla temperatura di mandata e su quella esterna

## Prestazioni in riscaldamento • Gas R410A

Unità Aquarea Generazione H T-CAP - Monoblocco - E5 = monofase / E8 = trifase

WH-MXC09H3E5 / WH-MXC09H3E8

Tamb	HC	IP	COP	HC	IP	COP	HC	IP	COP	HC	IP	COP	HC	IP	COP	HC	IP	COP
LWC	30	30	30	35	35	35	40	40	40	45	45	45	50	50	50	55	55	55
-15	9,00	3,24	2,78	9,00	3,51	2,56	9,00	3,91	2,30	9,00	4,30	2,09	9,00	4,73	1,90	9,00	5,16	1,74
-7	9,00	2,71	3,32	9,00	3,16	2,85	9,00	3,62	2,49	9,00	4,07	2,21	9,00	4,27	2,11	9,00	4,46	2,02
2	9,00	2,36	3,81	9,00	2,51	3,59	9,00	2,78	3,24	9,00	3,05	2,95	9,00	3,56	2,53	9,00	4,07	2,21
7	9,00	1,64	5,49	9,00	1,86	4,84	9,00	2,16	4,17	9,00	2,46	3,66	9,00	2,76	3,26	9,00	3,06	2,94
25	13,60	1,50	9,07	13,60	1,71	7,95	13,20	1,93	6,84	12,80	2,14	5,98	12,00	2,41	4,98	11,20	2,67	4,19

WH-MXC12H6E5 / WH-MXC12H9E8

Tamb	HC	IP	COP	HC	IP	COP	HC	IP	COP	HC	IP	COP	HC	IP	COP	HC	IP	COP
LWC	30	30	30	35	35	35	40	40	40	45	45	45	50	50	50	55	55	55
-15	12,00	4,75	2,53	12,00	4,96	2,42	12,00	5,41	2,22	11,00	5,38	2,04	10,80	5,82	1,86	10,50	6,26	1,68
-7	12,00	3,85	3,12	12,00	4,41	2,72	12,00	4,98	2,41	12,00	5,54	2,17	12,00	5,90	2,03	12,00	6,26	1,92
2	12,00	3,19	3,76	12,00	3,49	3,44	12,00	3,87	3,10	12,00	4,25	2,82	12,00	4,86	2,47	12,00	5,47	2,19
7	12,00	2,18	5,50	12,00	2,53	4,74	12,00	2,96	4,05	12,00	3,39	3,54	12,00	3,78	3,17	12,00	4,16	2,88
25	13,60	1,55	8,77	13,60	1,76	7,73	13,40	2,10	6,38	13,20	2,43	5,43	12,60	2,66	4,74	12,00	2,89	4,15

WH-MXC16H9E8

Tamb	HC	IP	COP	HC	IP	COP	HC	IP	COP	HC	IP	COP	HC	IP	COP	HC	IP	COP
LWC	30	30	30	35	35	35	40	40	40	45	45	45	50	50	50	55	55	55
-15	16,00	6,30	2,54	16,00	6,89	2,32	16,00	7,45	2,15	16,00	8,10	1,98	16,00	8,48	1,89	15,20	8,96	1,70
-7	16,00	5,85	2,74	16,00	6,42	2,49	16,00	7,00	2,29	16,00	7,57	2,11	16,00	8,10	1,98	16,00	8,62	1,86
2	16,00	4,67	3,43	16,00	5,21	3,07	16,00	5,74	2,79	16,00	6,31	2,54	16,00	6,90	2,32	16,00	7,50	2,13
7	16,00	3,35	4,78	16,00	3,74	4,28	16,00	4,30	3,72	16,00	4,80	3,33	16,00	5,43	2,95	16,00	5,91	2,71
25	16,00	2,02	7,92	16,00	2,58	6,20	16,00	2,91	5,49	16,00	3,36	4,76	16,00	3,74	4,28	16,00	4,00	4,00

## Prestazioni in raffrescamento • Gas R410A

Unità Aquarea Generazione H T-CAP - Monoblocco - E5 = monofase / E8 = trifase

WH-MXC09H3E5 / WH-MXC09H3E8

Tamb	CC	IP	EER	CC	IP	EER	CC	IP	EER
LWC	7	7	7	14	14	14	18	18	18
18	7,00	1,36	5,15	8,55	1,41	6,06	7,00	1,00	7,00
25	7,65	1,91	4,01	11,10	1,98	5,61	7,00	1,10	6,36
35	7,00	2,21	3,17	9,23	2,37	3,89	7,00	1,35	5,19
43	6,25	2,66	2,35	8,55	2,71	3,15	5,60	1,60	3,50

WH-MXC12H6E5

Tamb	CC	IP	EER	CC	IP	EER	CC	IP	EER
LWC	7	7	7	14	14	14	18	18	18
18	10,00	1,75	5,71	13,20	1,96	6,73	10,00	1,40	7,14
25	11,20	2,67	4,19	16,50	3,01	5,48	10,00	1,60	6,25
35	10,00	3,56	2,81	12,55	3,63	3,46	10,00	1,95	5,13
43	8,00	3,35	2,39	10,00	3,46	2,89	8,00	2,30	3,48

WH-MXC12H9E8

Tamb	CC	IP	EER	CC	IP	EER	CC	IP	EER
LWC	7	7	7	14	14	14	18	18	18
18	10,00	1,75	5,71	13,20	1,96	6,73	9,10	1,40	6,50
25	11,20	2,67	4,19	16,50	3,01	5,48	9,80	1,60	6,20
35	10,00	3,56	2,81	12,55	3,63	3,46	10,00	2,30	4,35
43	8,00	3,35	2,39	10,00	3,46	2,89	8,00	2,30	3,48

WH-MXC16H9E8

Tamb	CC	IP	EER	CC	IP	EER	CC	IP	EER
LWC	7	7	7	14	14	14	18	18	18
18	8,50	1,70	5,00	13,00	2,40	5,42	10,00	1,70	5,88
25	14,00	4,00	3,50	21,70	5,29	4,10	14,00	2,94	4,76
35	12,20	4,76	2,56	15,00	5,60	2,68	12,20	3,50	3,49
43	7,10	3,31	2,15	12,25	4,97	2,47	9,80	3,31	2,96

Tamb: Temperatura ambientale (Ambient Temperature, °C) - LWC: Temperatura dell'acqua in uscita dal condensatore (Leaving Water Condenser Temperature, [°C]) - HC: Capacità di riscaldamento (Heating Capacity, [kW]) - CC: Capacità di raffrescamento (Cooling Capacity, [kW]) - IP: Potenza in ingresso (Input Power, [kW]) - Dati rilevati da Panasonic secondo norme EN14511-2, Questi dati sono forniti a solo titolo di riferimento, e non hanno valore di garanzia delle effettive prestazioni.

## Prestazioni in riscaldamento • Gas R407C

Unità Aquarea HT - E5 = monofase / E8 = trifase - Solo caldo

WH-UH09FE5

Tamb	HC	IP	COP	HC	IP	COP	HC	IP	COP	HC	IP	COP	HC	IP	COP	HC	IP	COP
LWC	30	30	30	35	35	35	40	40	40	45	45	45	50	50	50	55	55	55
-15	9,00	3,46	2,60	9,00	3,71	2,43	8,90	4,01	2,22	8,80	4,26	2,07	8,60	4,61	1,87	8,50	4,91	1,73
-7	9,00	3,06	2,94	9,00	3,29	2,74	9,00	3,56	2,53	8,90	3,83	2,32	8,90	4,11	2,17	8,90	4,46	2,00
2	9,00	2,43	3,70	9,00	2,61	3,45	9,00	2,91	3,09	9,00	3,21	2,80	9,00	3,55	2,54	9,00	3,88	2,32
7	9,00	1,82	4,95	9,00	1,94	4,64	9,00	2,21	4,07	9,00	2,46	3,66	9,00	2,76	3,26	9,00	3,06	2,94
25	12,00	1,66	7,23	12,00	1,76	6,82	12,00	2,01	5,97	10,80	2,14	5,05	10,60	2,46	4,31	10,20	2,66	3,83

WH-UH12FE5

Tamb	HC	IP	COP	HC	IP	COP	HC	IP	COP	HC	IP	COP	HC	IP	COP	HC	IP	COP
LWC	30	30	30	35	35	35	40	40	40	45	45	45	50	50	50	55	55	55
-15	12,00	5,16	2,33	12,00	5,53	2,17	11,00	5,51	2,00	10,60	5,53	1,92	10,30	5,63	1,83	9,70	5,76	1,68
-7	12,00	4,43	2,71	12,00	4,76	2,52	11,50	4,91	2,34	11,20	5,06	2,21	10,80	5,16	2,09	10,10	5,28	1,91
2	12,00	3,42	3,51	12,00	3,68	3,26	11,50	3,86	2,98	11,30	4,14	2,73	11,00	4,51	2,44	10,80	4,86	2,22
7	12,00	2,52	4,76	12,00	2,69	4,46	12,00	3,06	3,92	12,00	3,44	3,49	12,00	3,81	3,15	12,00	4,28	2,80
25	12,00	1,66	7,23	12,00	1,76	6,82	12,00	2,01	5,97	11,80	2,41	4,90	11,70	2,64	4,24	10,80	2,86	3,78

WH-UH09FE8

Tamb	HC	IP	COP	HC	IP	COP	HC	IP	COP	HC	IP	COP	HC	IP	COP	HC	IP	COP
LWC	30	30	30	35	35	35	40	40	40	45	45	45	50	50	50	55	55	55
-15	9,00	3,46	2,60	9,00	3,71	2,43	9,00	4,01	2,24	8,80	4,26	2,07	8,60	4,61	1,87	8,50	4,91	1,73
-7	9,00	3,06	2,94	9,00	3,29	2,74	9,00	3,56	2,53	8,90	3,83	2,32	8,90	4,11	2,17	8,90	4,46	2,00
2	9,00	2,43	3,70	9,00	2,61	3,45	9,00	2,91	3,09	9,00	3,21	2,80	9,00	3,55	2,54	9,00	3,88	2,32
7	9,00	1,82	4,95	9,00	1,94	4,64	9,00	2,21	4,07	9,00	2,46	3,66	9,00	2,76	3,26	9,00	3,06	2,94
25	12,00	1,66	7,23	12,00	1,76	6,82	12,00	2,01	5,97	10,80	2,14	5,05	10,60	2,46	4,31	10,20	2,66	3,83

WH-UH12FE8

Tamb	HC	IP	COP	HC	IP	COP	HC	IP	COP	HC	IP	COP	HC	IP	COP	HC	IP	COP
LWC	30	30	30	35	35	35	40	40	40	45	45	45	50	50	50	55	55	55
-15	12,00	5,16	2,33	12,00	5,53	2,17	11,00	5,51	2,00	1								

# Dimensionali

## All in One Generazione H e J\*

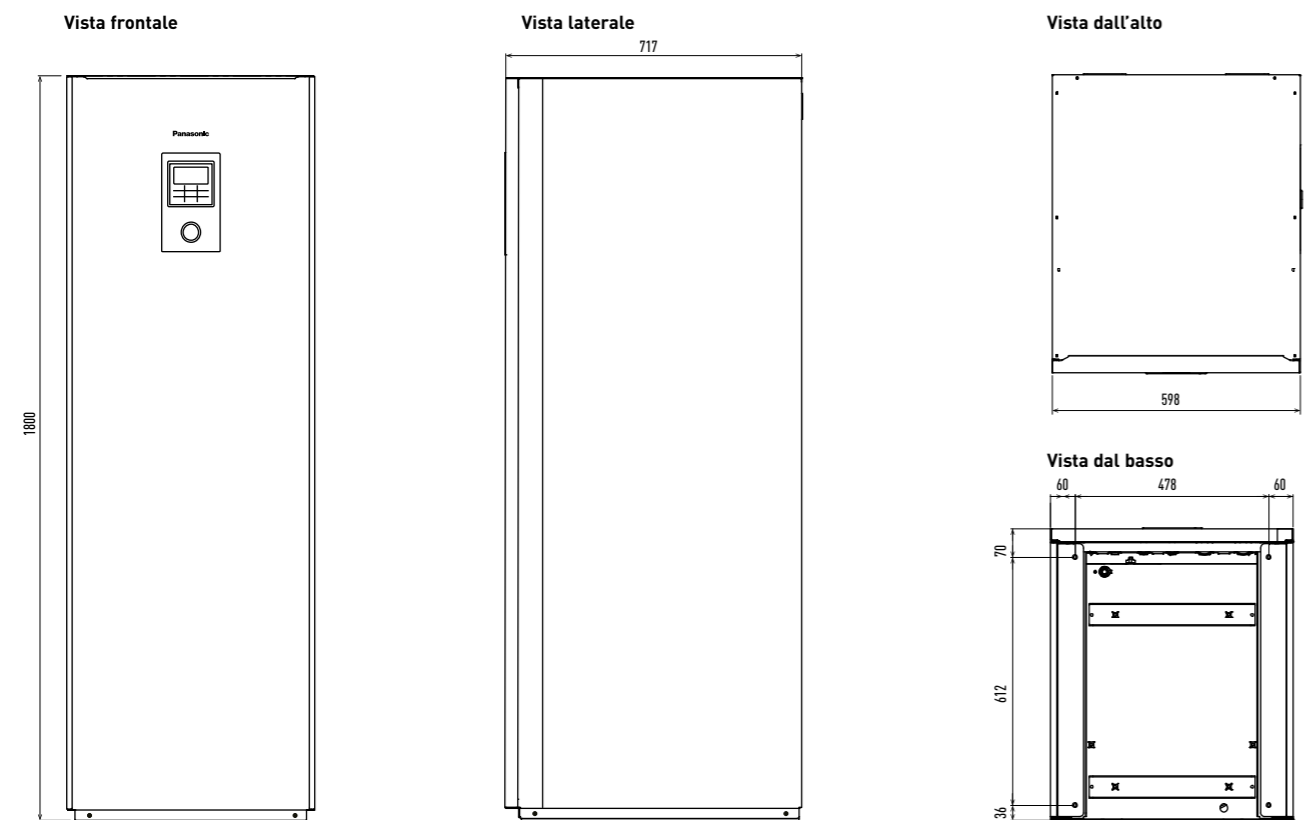

\*Gli attacchi del refrigerante sulla generazione J sono nella parte alta dell'unità.

## Modulo idraulico Generazione H e J

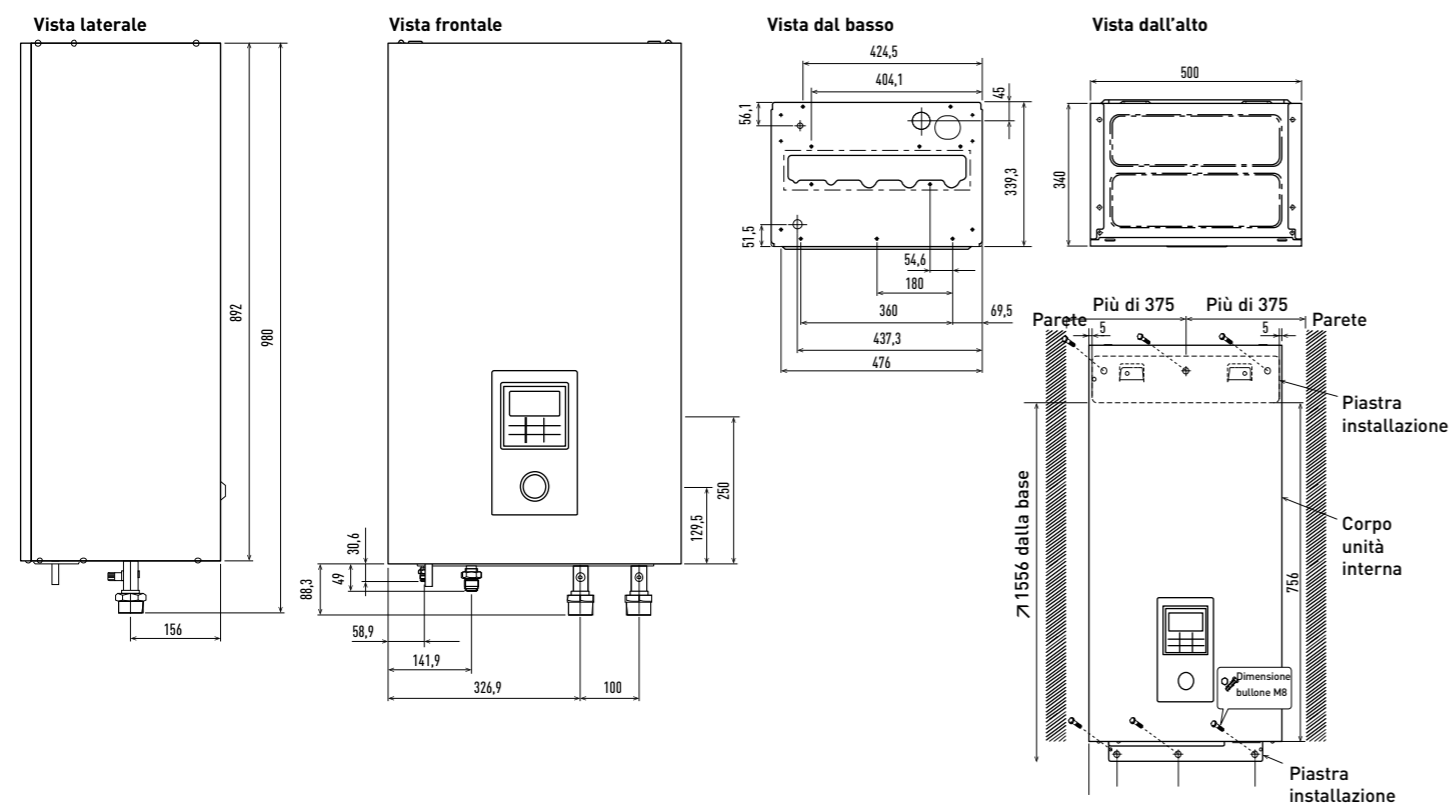

Unità: mm

## Modulo idraulico Generazione F

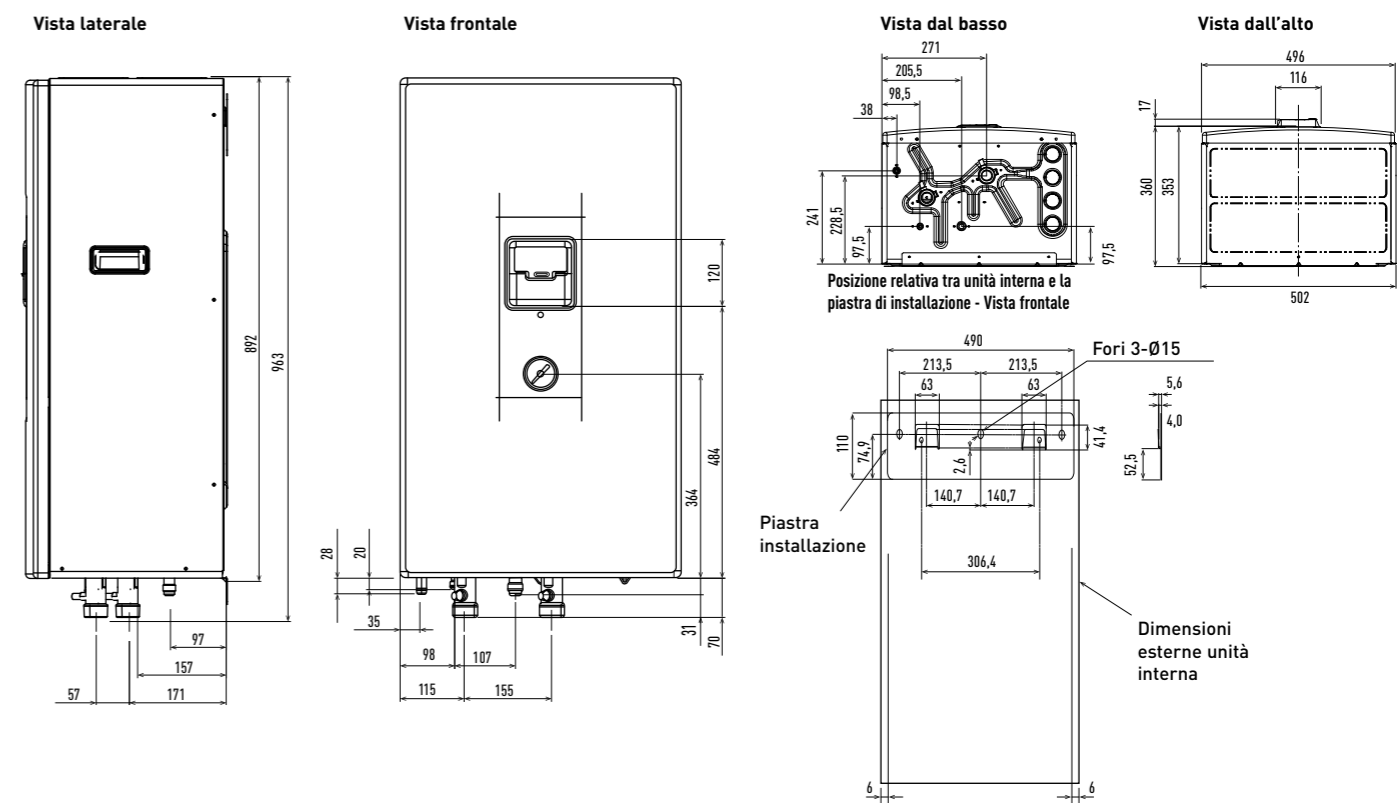

Unità: mm

## Unità esterna Split da 3 e 5kW

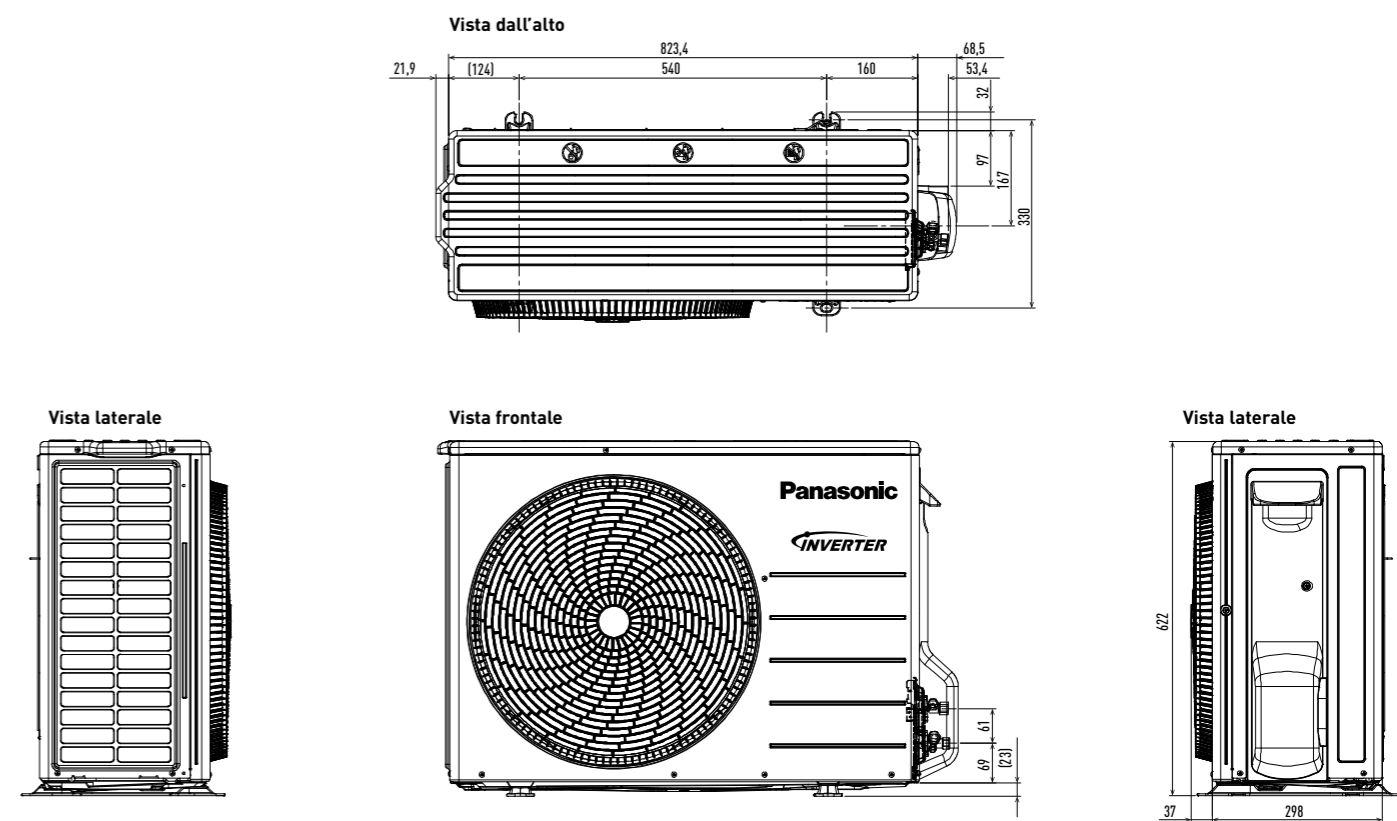

Unità: mm



Unità esterna Split da 7 e 9kW

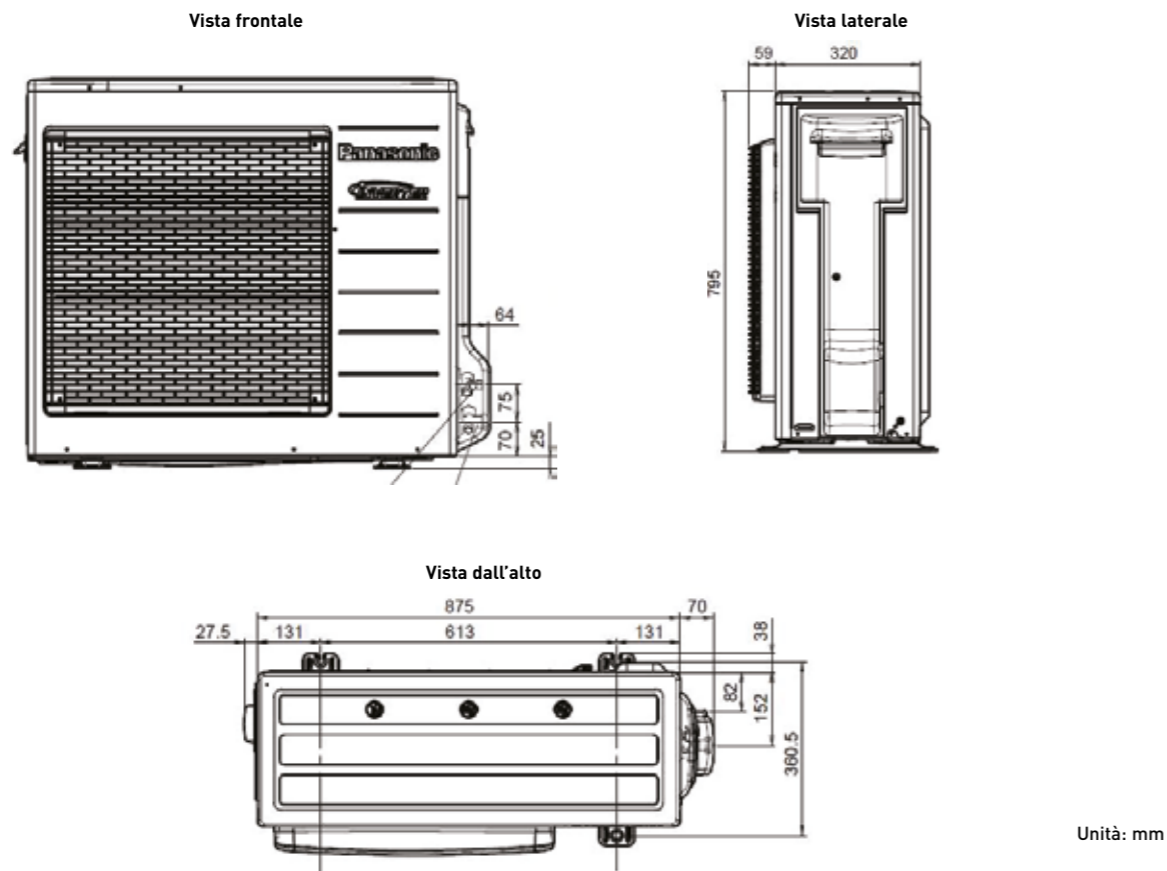

Unità esterna Monoblocco da 5, 7 e 9kW

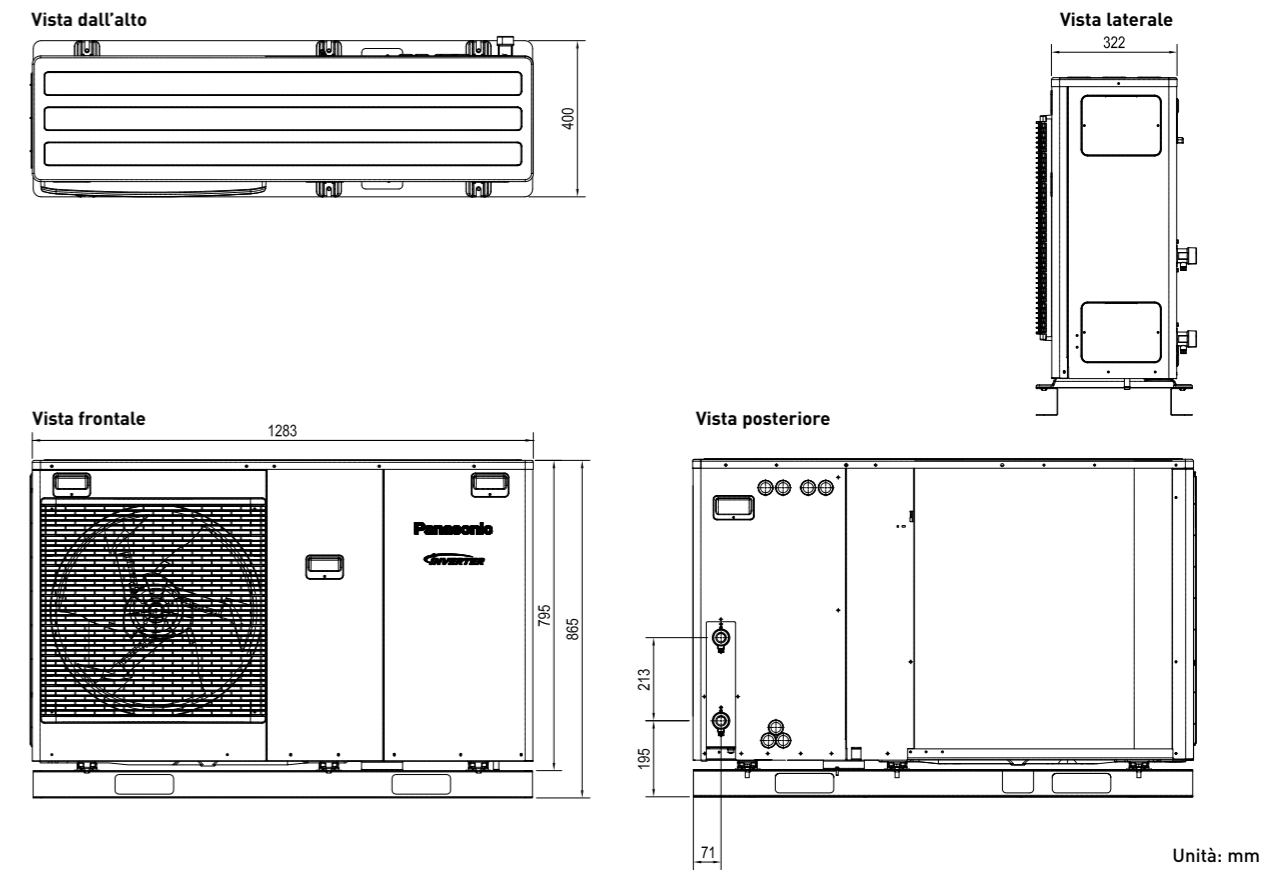

Unità esterna Split da 9 a 16kW

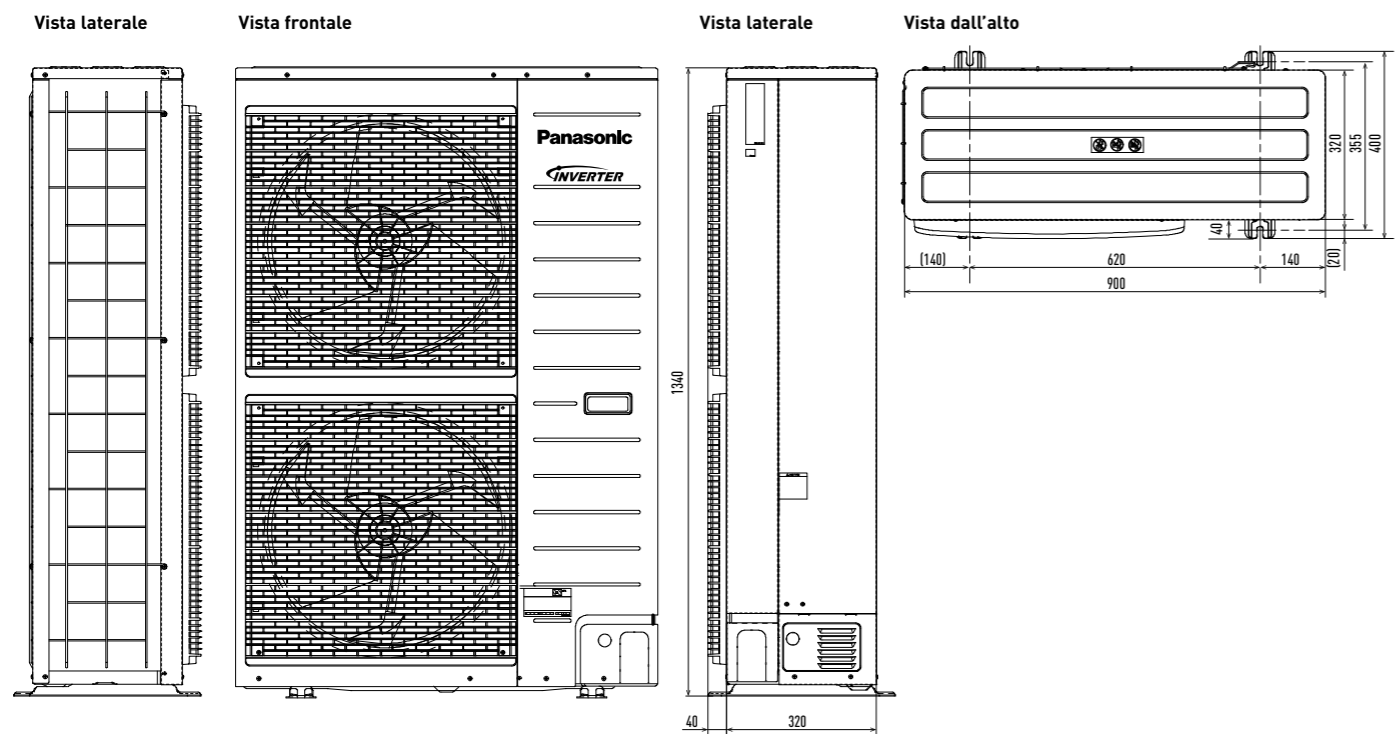

Unità esterna Monoblocco da 9 a 16kW

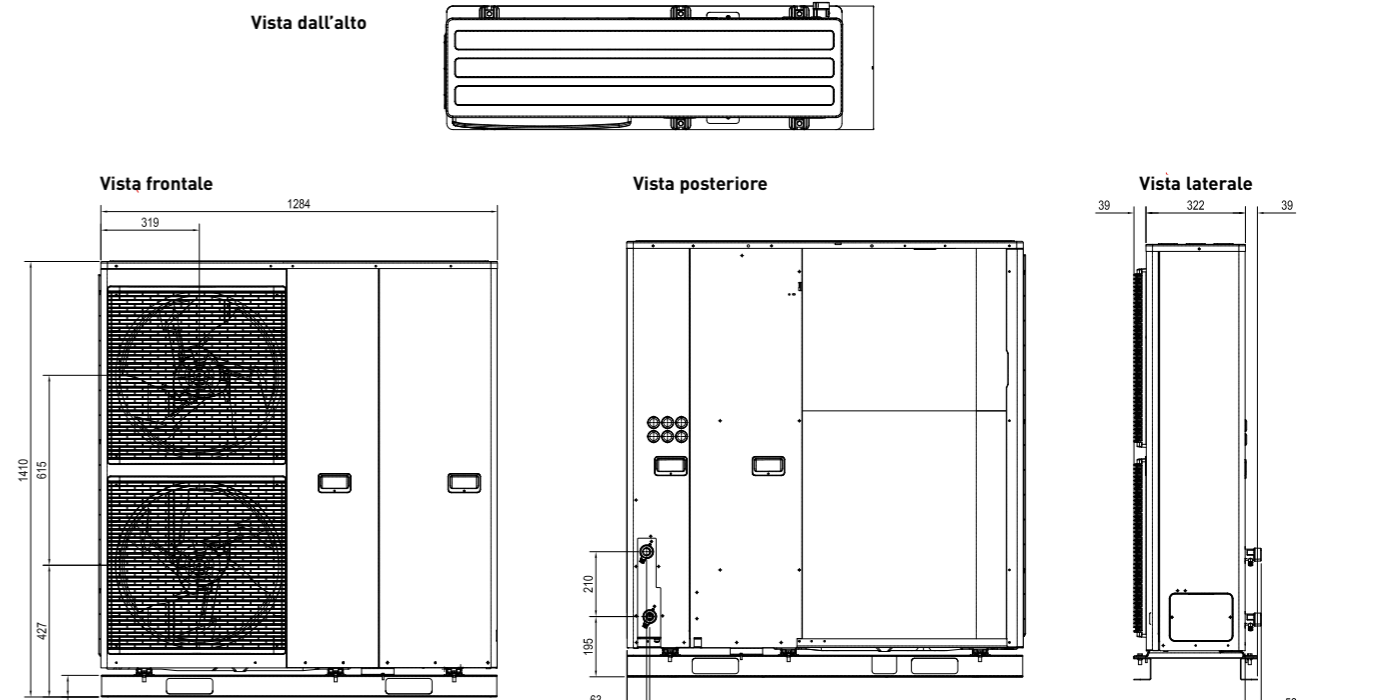

Unità esterna Super Quiet 9-16kW trifase

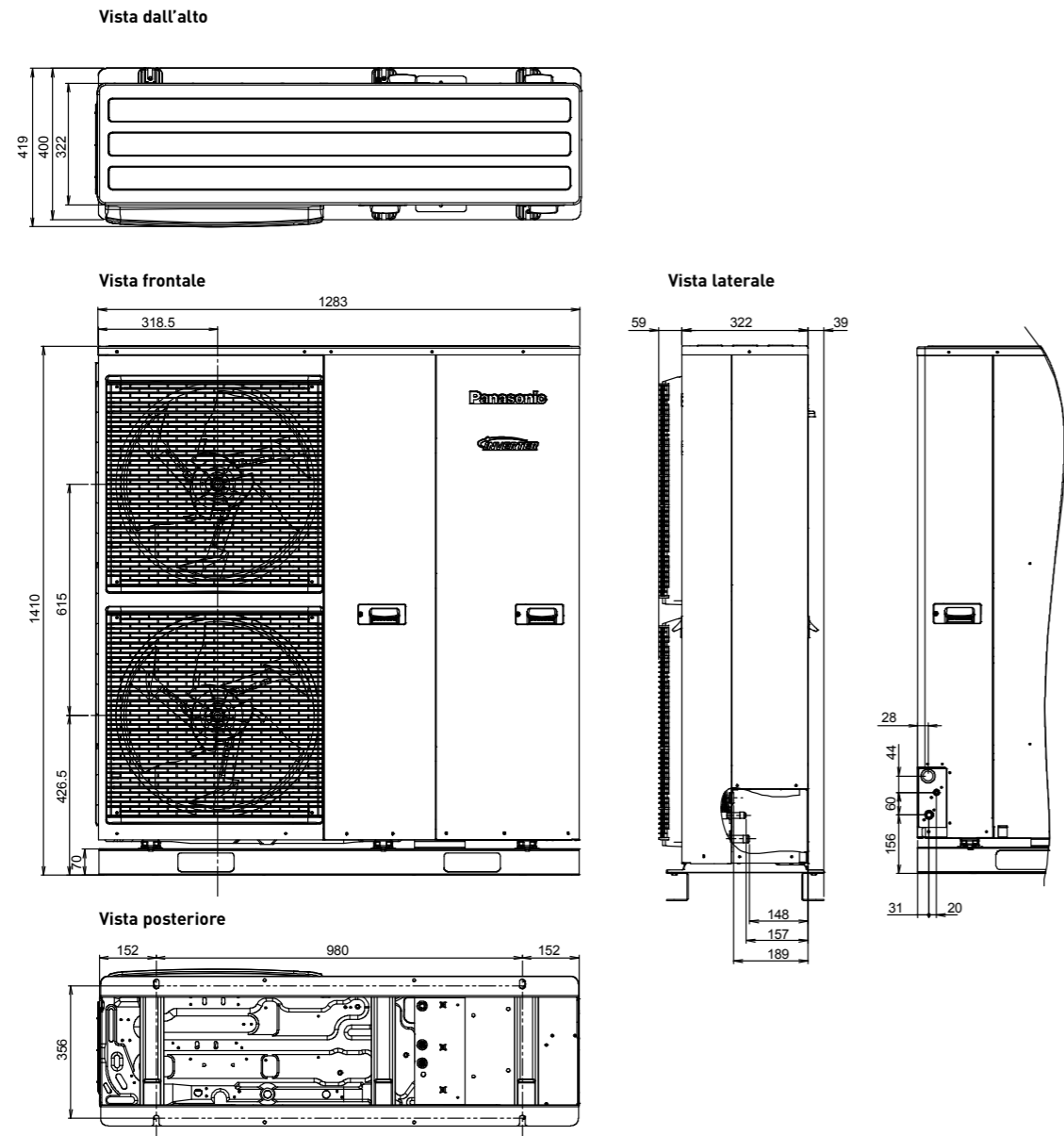

Unità: mm

Fan Coil a pavimento - Aquarea Air

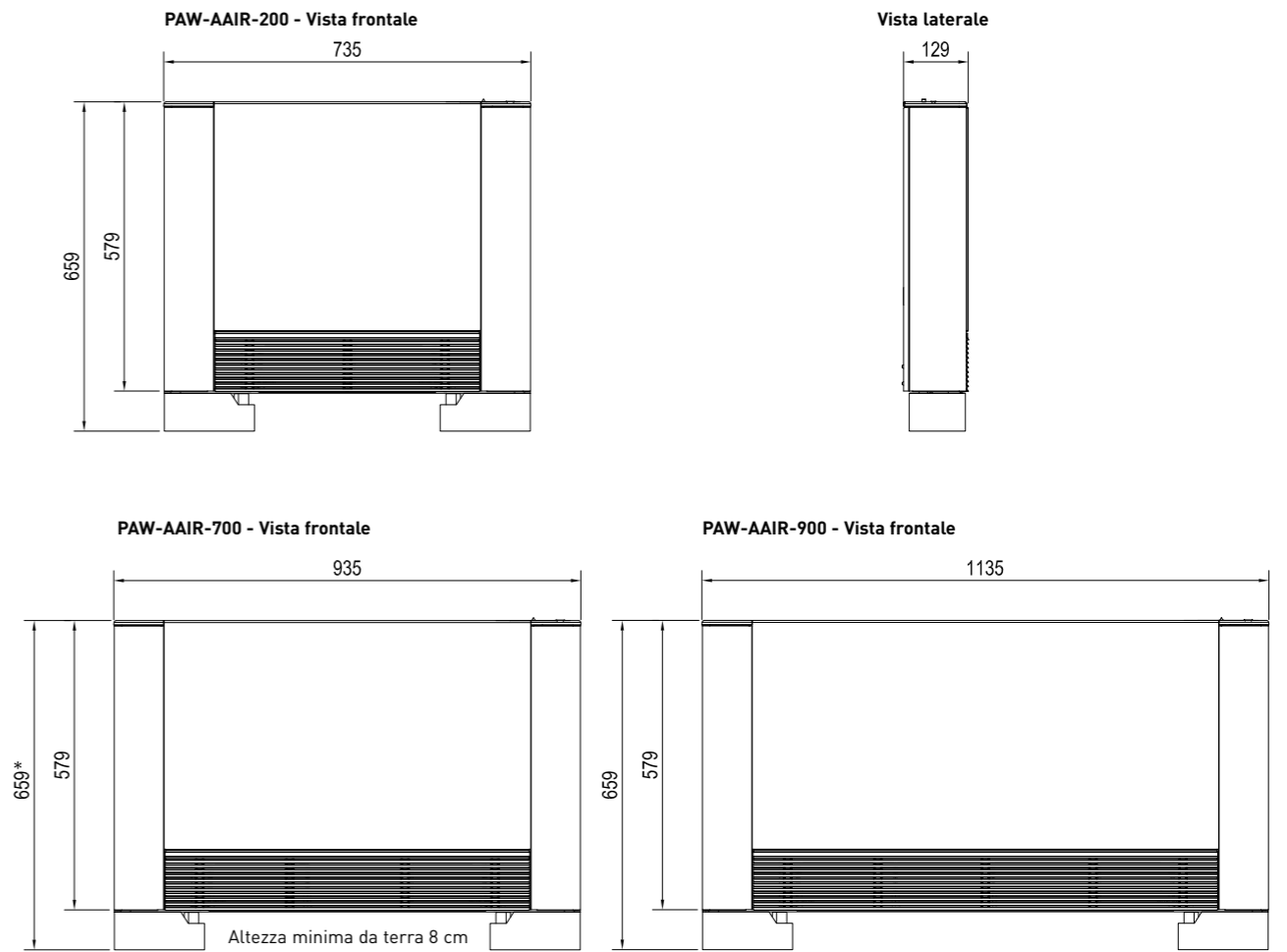

\*Piedini non forniti di serie

Unità: mm

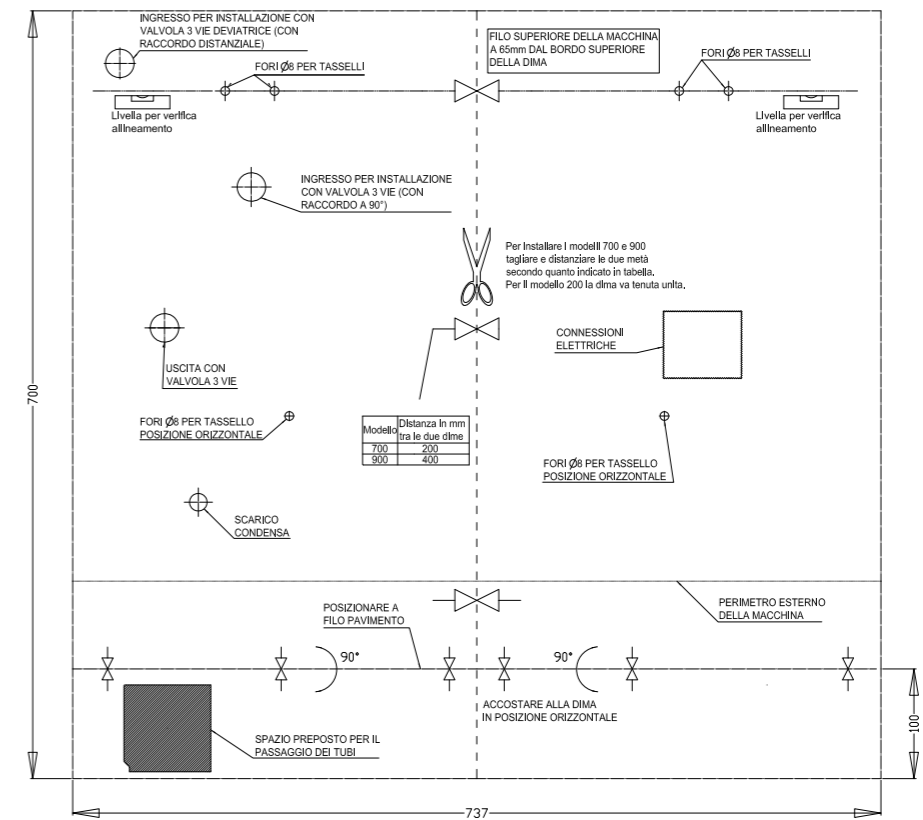



DHW Stand Alone 100 e 150L a parete

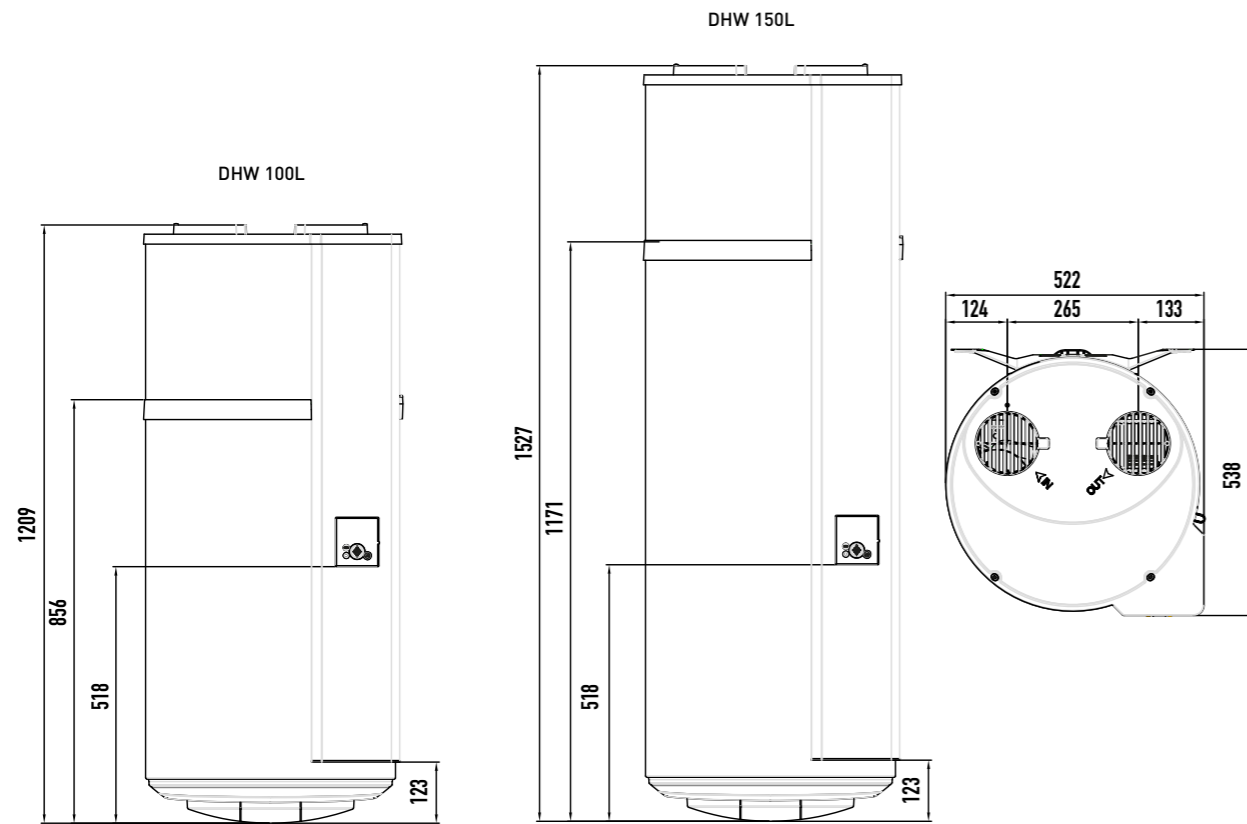

Serbatoio d'accumulo

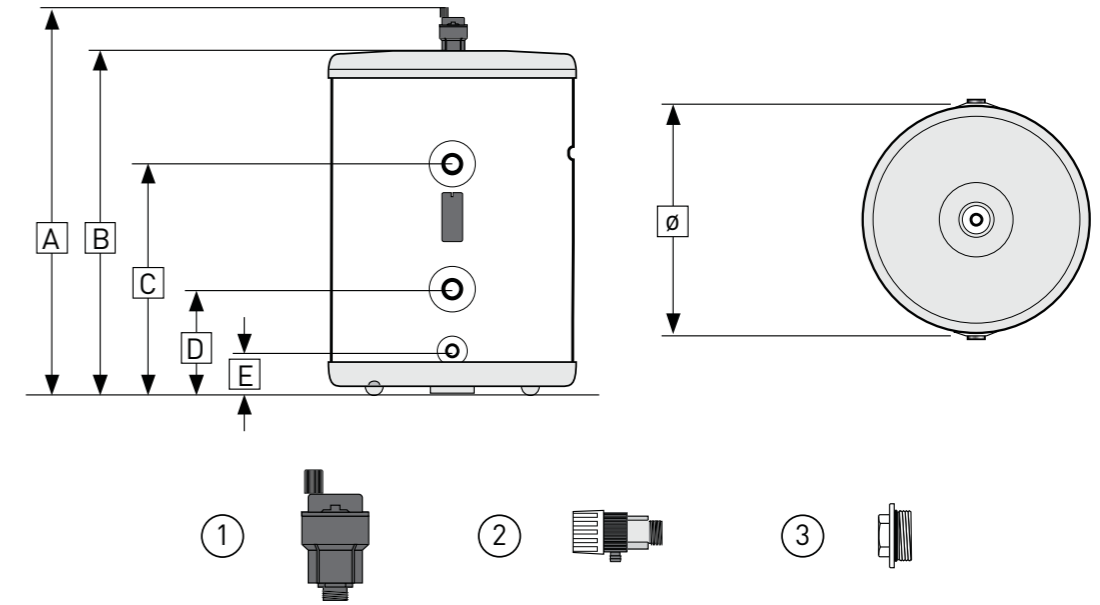

Pezzi di ricambio

Riferimento	N. elemento	Descrizione
1	765063	1/2" M condotto di aerazione automatico
2	514178	1/2" M rubinetto di scarico
3	514177	1" M Tappo in ottone con guarnizione o-ring

Dimensioni

Elemento	A	B	C	D	E	Ø
PAW-BTANK50L-2	716	636	230	192	96	430

Unità: mm

DHW Stand Alone 200 e 270L a basamento

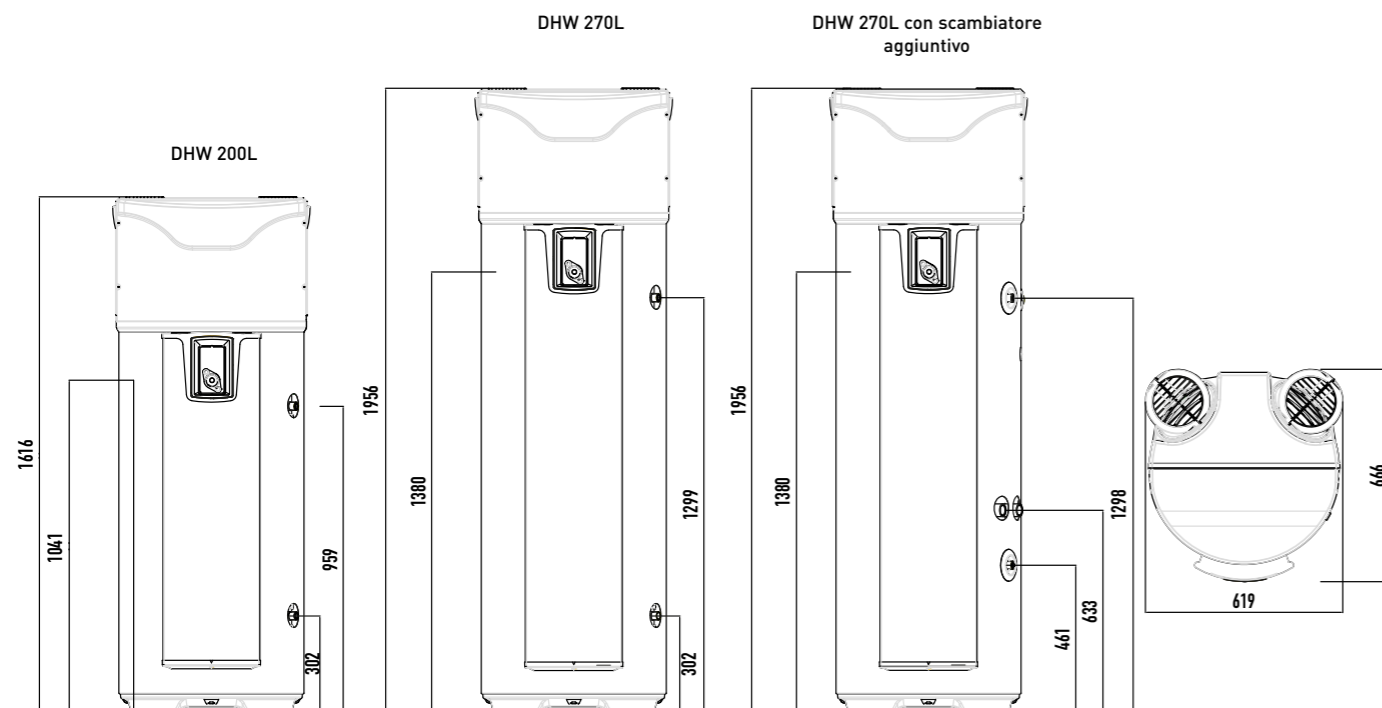



Le caratteristiche tecniche indicate in questo catalogo sono valide salvo eventuali errori tipografici, e in considerazione del continuo miglioramento a cui vengono sottoposti i prodotti possono subire variazioni senza obbligo di preavviso.  
La riproduzione parziale o totale dei contenuti di questo catalogo è proibita senza una specifica autorizzazione di Panasonic.

# Panasonic®

Visitaci su: [www.aircon.panasonic.eu/IT\\_it/](http://www.aircon.panasonic.eu/IT_it/)

**Contatti:**  
**PANASONIC MARKETING EUROPE GmbH**  
Viale dell'Innovazione, 3  
20126 Milano  
Tel. 02 67881  
Fax 02 6788427  
Servizio clienti 02 67072556

Versione: giugno 2020



Non sostituire il refrigerante e non aggiungerne in quantità superiori a quelle indicate. Il produttore non può assumere alcuna responsabilità per eventuali danni conseguenti all'impiego di altri refrigeranti.

